

CARRE

L'Agriculture par Nature

GAMME DES PRODUITS



ENTRETIEN
DES PRAIRIES ET
DES CULTURES



TRAVAIL
DU SOL SUPERFICIEL



SEMIS
ET FERTILISATION



sercolandtechnik.ch

HERSE ETRILLE



SARCLERSE

Un outil conçu pour un résultat optimal !

Vos avantages

- Largeurs de travail de 1.5 m à 12 m
- Repliable sur une largeur de transport de 3 m
- Distance entre dents de 25 mm
- Dents de \varnothing 7 mm ou \varnothing 8 mm
- Réglage manuel ou hydraulique des dents
- Changement des dents sans outil
- Indépendant des rangées
- Fonctionnement sur toute la surface



SARCLERSE Control

Un parfait suivi du sol en toutes conditions !

Vos avantages

- Largeurs de travail 6 m, 9 m, 12 m
- Repliable sur une largeur de transport de 3 m
- Attelage libre pour un suivi optimal du sol
- 4 roues de terrage à l'avant
- Un essieu pivotant arrière
- Réglage hydraulique des dents en cabine
- Possibilité de mise à niveau

HERSE ETRILLE DE PRECISION



NOUVELLES LARGEURS DE TRAVAIL !

PRESSIUS

Cultivez l'art de la précision !

Vos avantages

- Repliage à 3 m
- Articulation de repliage avec bagues polyamide épaisses
- Oscillation des rallonges extérieurs +/- 3° pour s'adapter aux dénivellations du terrain
- Distance entre dents de 28mm
- Réglage hydraulique de la pression des dents à partir de la cabine
- 6 roues de terrage à l'avant et 2 roues arrière pivotantes dimension 18.5x8.50
- Recentrage et verrouillage automatique des roues arrières pivotantes lors du relevage de la machine
- Pour des cultures en planche ou sur butte
- Utilisable indépendamment des rangées ou entre les rangées

REGENERATEUR DE PRAIRIE



PRAIRIAL

Faites bénéficier vos animaux d'une prairie aérée, nivelée et émoussée !

Vos avantages

- Disponible de 3 m à 6 m
- Les couteaux peuvent se régler manuellement ou hydrauliquement et s'escamoter si nécessaire
- On peut réaliser quatre actions en une seule passage à une vitesse de 15km/h :
- Scarifier, peigner, niveler et semer

HOUE ROTATIVE



ROTANET

Écroûtez et désherbez à grande vitesse !

Vos avantages

- Largeurs de travail de 3m à 12.40 m
- Repliable sur une largeur de transport de 3 m
- Nouveau châssis
- Nouveau bras de support des houes
- PROLINE disponible sur la Rotanet
- Casser les crêtes
- Aérer le sol
- Mélange d'engrais et de résidus de récolte



ROTANET Control

Écroûtez et désherbez avec une précision chirurgicale !

Vos avantages

- Largeurs de travail de 4,80 m à 10,30 m
- Repliable sur une largeur de transport de 3 m
- Réglage de la pression des houes depuis la cabine du tracteur
- Travail sur toute la largeur, sur rang ou dans l'inter-rang
- Option PROLINE disponible

BINEUSES



ECONET

Pour biner avec un inter-rang fixe !

Vos avantages

- Disponible de 4 à 24 rangs
- Nouvel élément ! Plus robuste, précis et plus évolutif
- Protèges plans circulaire réglable multi-positions
- Adaptation rapide et sous clés de la largeur de travail
- Modularité du positionnement des dents
- Parallélogramme plus précis avec un grand débattement

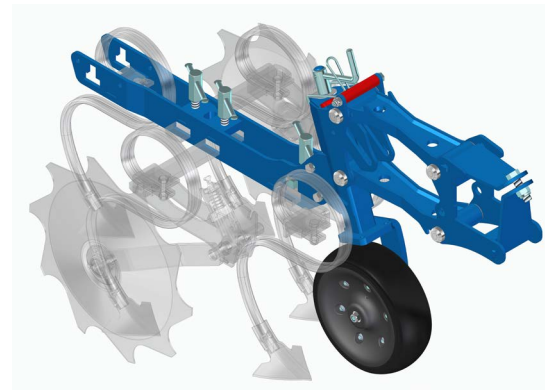

NOUVEAU !

KLINEA

Le spécialiste de l'entretien de vos cultures céréalières !

Vos avantages

- Disponible de 24 à 40 rangées
- Largeurs de travail de 3 m, 4 m, 6 m et 8 m
- Repliable hydrauliquement sur une largeur de transport de 3 m
- Herse étrille à dents derrière l'élément pour un résultat de travail parfait
- Deux possibilités :
 - 1 soc plat par élément et par rangée
 - 3 socs plats par élément pour 3 rangées

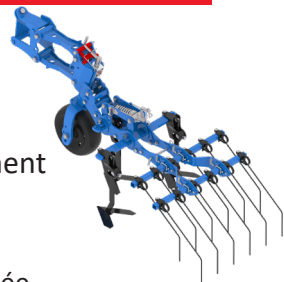

TECHNIQUE DE BINAGE

RELEVAGE DES ELEMENTS

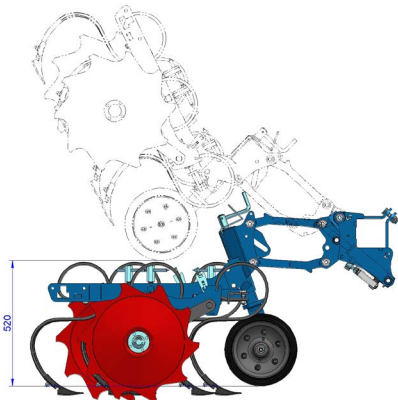

- 2 variantes disponibles:
 - Version de relevage vertical (52cm)
 - Version de relevage horizontal (23cm)
- Relevage individuel par commande hydraulique manuelle ou automatique par GPS
- Compatible ISOBUS



NETLINE

Netline peut travailler en position fixe ou flottante sur sol léger et être escamoté si besoin

Étoile souple Ø360 mm 16 doigts épaisseur 12 mm pour un écartement des rangs à partir de 45cm ou étoile flexible Ø 240 mm 14 doigts Ø 10 mm d'épaisseur pour un écartement des rangs inférieur à 45 cm.

Version S

Inter-rangs de 0.45 m - 0.69 m

Non compatible avec les dents de herse étrille



Type de montage S

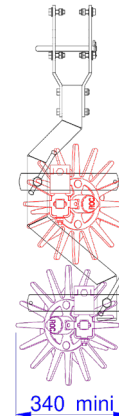

Version droit

Inter-rangs de 0.70 m - 1.00 m

Compatible avec les dents de herse



Type de montage droit

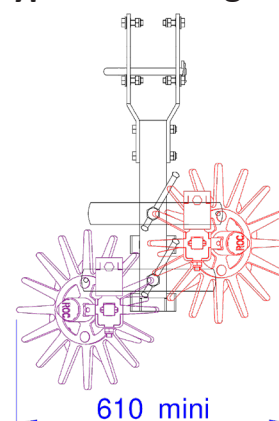

TECHNIQUE DE BINAGE

KIT SPRAY

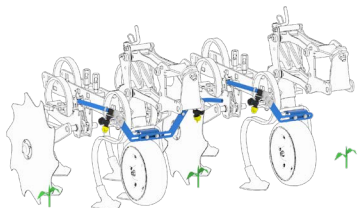

Pulvérisation en bande

- Pulvérisation en bandes avec une ou deux buses
- Buse à jet plat en acier inoxydable avec système anti-gouttes
- Débits de 40 à 150 l/ha

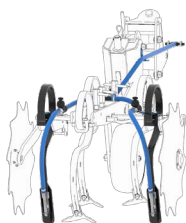

Engrais liquide

- Distributeur en acier inoxydable monté sur des dents droites 45x12 mm
- Pastille inox $\varnothing 1$ ou 1.5 mm avec stop-goutte et vanne d'arrêt intégrée
- Débit possible de 80 à 400 L/ha



NOUVEAU !

KIPLINE

La nouvelle commande de la caméra annonce la couleur !

Vos avantages

- Commande précise de la bineuse
- Commande simple et ergonomique avec écran tactile 10 pouces
- Reconnaissance du spectre complet des couleurs de toutes les cultures
- Optique haute résolution et traitement d'image efficace
- Peut être combiné avec une deuxième caméra
- Utilisable sur ECONET, KLINIA et PRECICAM / XS



TECHNIQUE DE BINAGE

PRECICAM

Système de translation pour toutes les cultures avec des voies normales!

Vos avantages

- Attelage arrière 3 points de catégorie 2 ou 3 pour les machines de plusieurs constructeurs
- Correction latérale hydraulique de 400 mm
- Largeur de transport de 3 m ou 3,50 m selon la configuration.
- Guidage des rangées par caméra, palpeurs ou commande manuelle

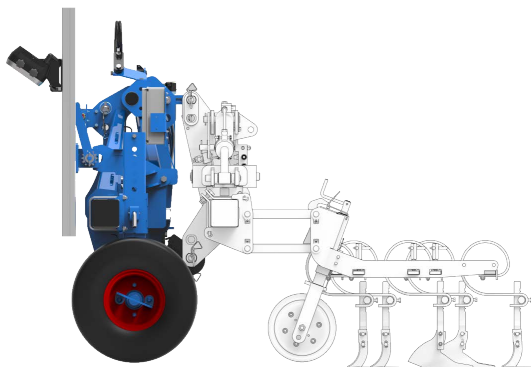

Interface de pilotage & bineuse =
2 machines

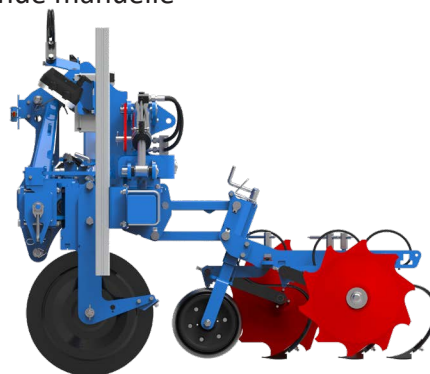

Bineuse avec pilotage intégré =
1 machine

PRECICAM XS

Système de translation pour les cultures en planche, les cultures spéciales et les voies étroites !

Vos avantages

- Particulièrement adapté aux cultures maraîchères et aux cultures spéciales
- Attelage arrière 3 points catégorie 2 ou 3 pour machines inter-constructeurs
- Correction latérale hydraulique de 400 mm
- Largeur de transport 2.40 m ou 3.50 m selon la configuration
- Guidage des rangées par caméra, palpeurs ou commande manuelle

NOUVEAU !



SEMIS & FERTILISATION



SALTEO

La trémie frontale pour le semis et la fertilisation

Vos avantages

- Trémie frontale d'une capacité de 1900 litres
- Commande ISOBUS de série
- Dosage possible de 1,5kg à 450kg/ha
- Peut être combiné avec les bineuses ECONET, la machine Strip-Till INRO ou les semoirs
- Nombreuses possibilités d'utilisation :
 - Semis de cultures intermédiaires, d'engrais verts et de céréales
 - Épandage d'engrais minéraux

TRAVAIL DU SOL SUPERFICIEL



PENTERRA

La machine pour un déchaumage et un travail du sol polyvalents!

Vos avantages

- Pour un travail du sol superficiel à partir de 3 cm jusqu'à 15 cm de profondeur de travail
- Idéal pour le déchaumage & le retournement des prairies
- 5 rangées de dents pour un flux de matière et de sol optimal
- Réglage sans outil
- Disponible de 3m à 7m

GAMME DE PRODUITS

PRÉPARATION DE SOL PROFOND



■ STRIP-TILL



INRO II

■ CULTIVATEURS

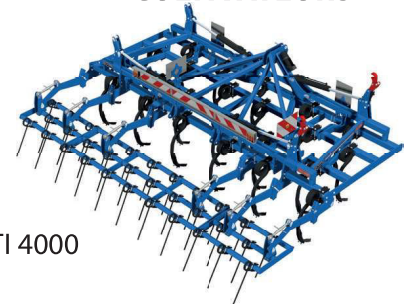

CULTI 4000

PRÉPARATION DE SOL SURFACE



■ DÉCHAUMEUR À DISQUES

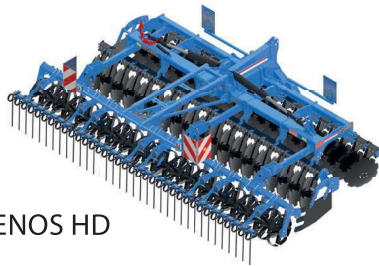

XENOS HD

■ DÉCHAUMEURS

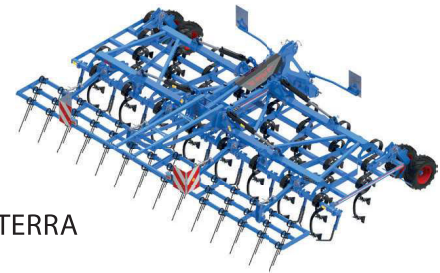

PENTERRA

SEMIS FERTILISATION



■ SEMOIRS À DENTS SEMEUSES

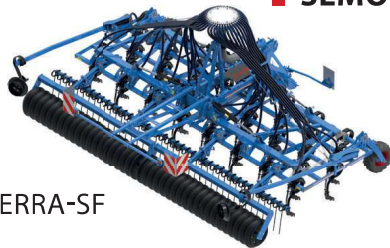

PENTERRA-S / PENTERRA-SF



PENTASEM-ST

ROULEAUX TASSEURS



■ TASSEURS AVANT

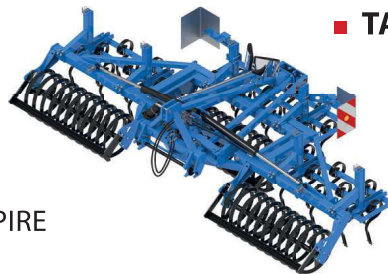

TASSAPIRE

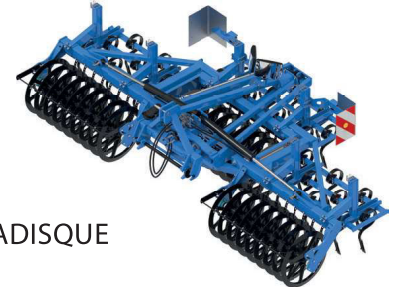

TASSADISQUE

ENTRETIEN DES CULTURES



■ RÉGÉNÉRATEUR DE PRAIRIE

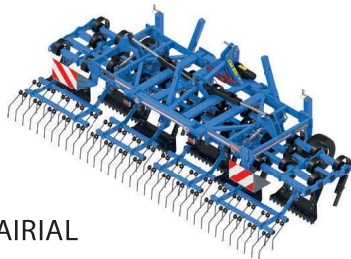

PRAIRIAL

■ HERSE ÉTRILLE

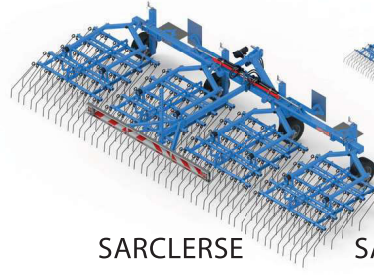

SARCLERSE

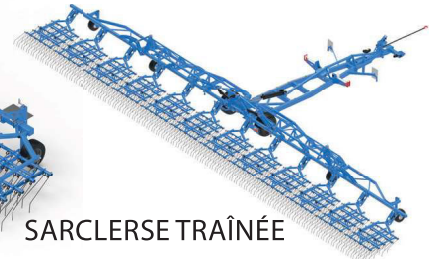

SARCLERSE TRAÎNÉE

■ BINEUSES ET SYSTEME DE GUIDAGE

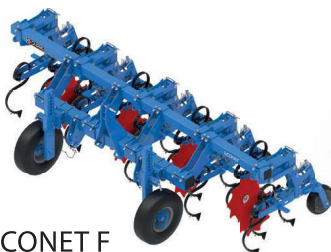

ECONET F

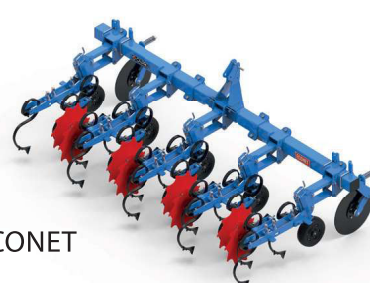

ECONET



ECONET SGI

GAMME DE PRODUITS

■ DÉCHAUMEUR À DENTS

ONATAR NEO

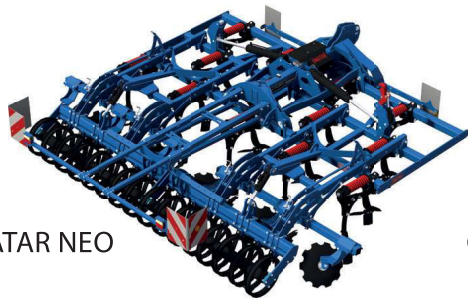

ONATAR NEO TRÂINÉ

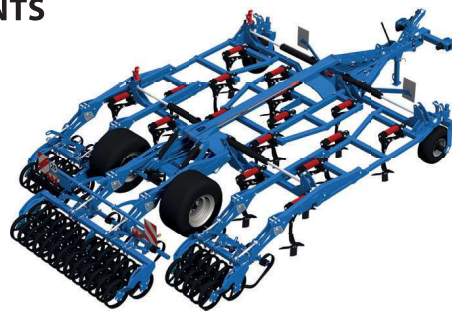

■ VIBROCOLTEURS

PENTASOL

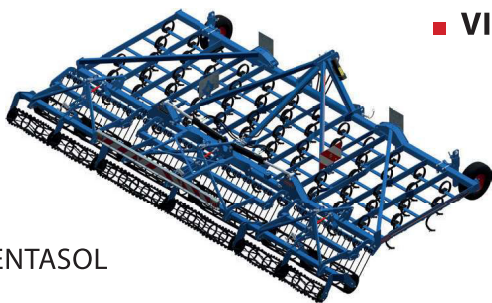

POLYSOL

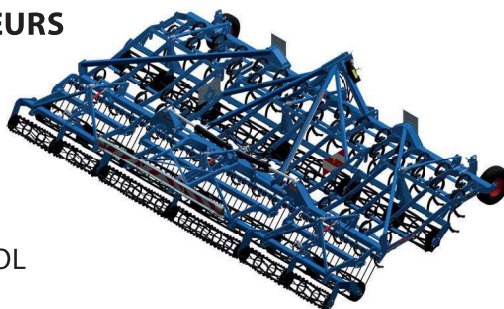

■ TRÉMIE FRONTALE

SALTEO



■ LOCALISATEURS D'ENGRAIS

FERTILOC +



■ TASSEURS AVANT

TASSAPNEU



■ HERSE ÉTRILLE

SARCLERSE CONTROL

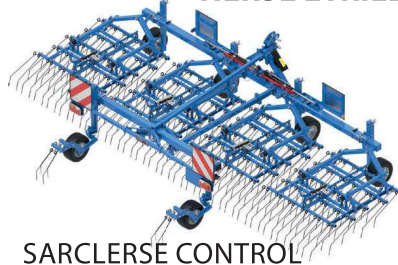

PRESSIUS

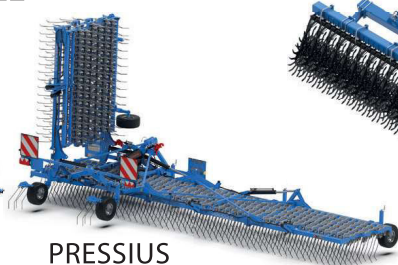

■ HOUE ROTATIVE

ROTANET

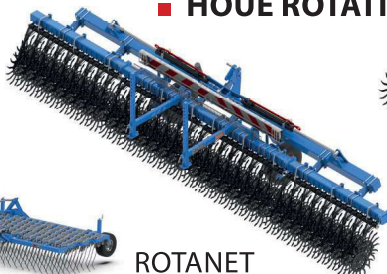

ROTANET CONTROL



■ BINEUSES ET SYSTEME DE GUIDAGE

KLINEA



PRECICAM



PRECICAM-XS



■ ROBOTIQUE

ANATIS



VOS PARTENAIRES DE VENTE & DE SERVICE

FR	1470	Estavayer	UMATEC Estavayer	058 434 04 40	estavayer@umatec.ch
FR	1564	Domdidier	UMATEC Domdidier	058 434 04 30	domdidier@umatec.ch
FR	1733	Treyvaux	UMATEC Treyvaux	058 434 04 70	treyvaux@umatec.ch
FR	1773	Chandon	Christan SA	026 476 60 00	info@christan.ch
JU	2942	Alle	UMATEC Jura	058 434 04 10	alle@umatec.ch
NE	2112	Môtiers	AMS Sàrl	032 861 33 38	michael.morganti@ams-sarl.ch
VD	1113	St.-Saphorin	Atelier CoPra Sàrl	021 803 79 00	info@ateliercopra.ch
VD	1148	Cuarnens	Wulliens Sàrl	021 864 51 36	y.wuillens@wuillens.ch
VD	1267	Vich	Tracto-Jardin Sàrl	022 364 16 32	o.monachon@tracto-jardin.ch
VS	1868	Collombey	Ries Sàrl	024 471 10 10	info@ries-tech.ch



Contactez votre partenaire CARRÉ ou votre responsable de vente



Wilhelm Enz
Suisse orientale
079 903 31 83



Patrick Müller
Plateau central
079 266 46 72



Thibaud Anthierens
Romandie
079 622 83 82



Scan me.

Découvrez la gamme de produits complet.



Scan me.

Laissez-vous impressionner !
CARRÉ montre ses machines en action :