



CITERNES ET TECHNIQUE DE LISIER
ÉDITION 2022



F

LA TRADITION DE L'INNOVATION

Depuis des décennies, le nom Fliegl symbolise la qualité, l'innovation et des solutions pratiques pour l'agriculture. Ce sont ces avantages qui ont fait de Fliegl le leader européen, par exemple, dans le domaine des remorques agricoles. Qu'il s'agisse de la benne basculante, de la remorque à fond poussant originale, de la technique de lisier ou bien encore de la logistique des récoltes :

FLIEGL VOUS PROPOSE TOUJOURS LE CONCEPT DE TRANSPORT OPTIMUM.





TABLE DES MATIÈRES

Citerne sous vide Citerne à pompe Citerne haute pression	5-19
Citerne sous vide	6-11
Citerne à pompe	12-17
Citerne haute pression.....	18-19
Gamme Fliegl	21-51
Jumbo Line	24-25
Jumbo Turbo Line	26-27
Jumbo Line Plus	28-29
MAXX Line	30-35
MAXX Line Plus	36-37
DUO Line Plus	38-39
ALPHA Line	40-45
Citerne POLY Line	46-47
BIG FOOT	48-49
Citerne à pompe TWIST Line.....	50-51
Citerne sous vide PROFI Line	52-53
Citernes Individual et cuves	54-55
Citernes de transport	57-65
ROAD X Poly Line	58-59
ROAD X Line.....	60-61
STF 30 000 à trois essieux TRUCK Line	62-65
Attelages à lisier	66-67
Systèmes de distribution et d'insertion	69-91
Distributeur à vis de Fliegl.....	70
Fliegl FlexFlow	71
Rampe « Skate »	72-81
Rampe « Snake ».....	82-83
Rampe à vis « Garant ».....	84
Enfouisseur à disques injecteurs « Vario-Disc »	85
Déchaumeur à disques « Maulwurf »	86
Enfouisseur à dents « GUG Profi ».....	87
Autres systèmes de distribution	88-89
Applications ISOBUS	91-99
Fliegl Slurry Tanker	92-93
Précision : Fliegl Flow Control	94-95
Manure Sensing	96-97
Fliegl Nutrient Measure Station	98-99

MEMBER OF







CITERNE SOUS VIDE | CITERNE À POMPE
CITERNE HAUTE PRESSION



Citerne sous vide VFW

Volume : 3000 L à 30 000 L

Idéale pour une insertion puissante du lisier



Battioni MEC II 11 000 L
résistant à la chaleur



Battioni Ballast 16 000 L
résistant à la chaleur

COMPRESSEURS DE DIFFÉRENTES

+ Insensible aux corps étrangers en grande proportion

+ Combinaison possible avec tous les systèmes de distribution de lisier Fliegl

+ Convient à presque tous les substrats ainsi qu'à l'eau



Hertell 10 000 L
résistant à la chaleur

Hertell 14 000 L
refroidi à l'eau et résistant à la chaleur

PUISSANCES DISPONIBLES *

* Les représentations sont uniquement des exemples de notre offre

Équipement des citernes sous vide



- | | | |
|---|--|---|
| <p>1. Clapet de refoulement 0,5 bar</p> <p>2. Clapet de refoulement/dépression</p> <p>3. Préparation pour dôme de remplissage</p> <p>4. Siphon supplémentaire jusqu'à 8600 litres</p> <p>5. Séparateur de mousse à partir de 10 600 litres</p> <p>6. Bras de pompage – à gauche ou à droite – pour un usage pratique avec cône de pompage</p> | <p>7. Siphon</p> <p>8. Vanne cloche hydraulique</p> <p>9. Suspension de timon hydraulique (de série sur de nombreuses citernes)</p> <p>10. Électrovanne hydraulique</p> <p>11. Tube de niveau de remplissage avec flotteur</p> <p>12. Indicateur du niveau de remplissage plexiglas</p> <p>13. Dôme de remplissage hydraulique (400 mm ou 600 mm)</p> | <p>14. Dôme de remplissage mécanique Ø 400 mm</p> <p>15. Inversion hydraulique du compresseur</p> <p>16. Accélérateur de flux Turbo latéral possible à gauche ou à droite. Accès optimal grâce à la possibilité d'ouverture</p> <p>17. Mélangeur interne hydraulique via vis de mélange</p> <p>18. Dispositif de mélange pneumatique</p> |
|---|--|---|

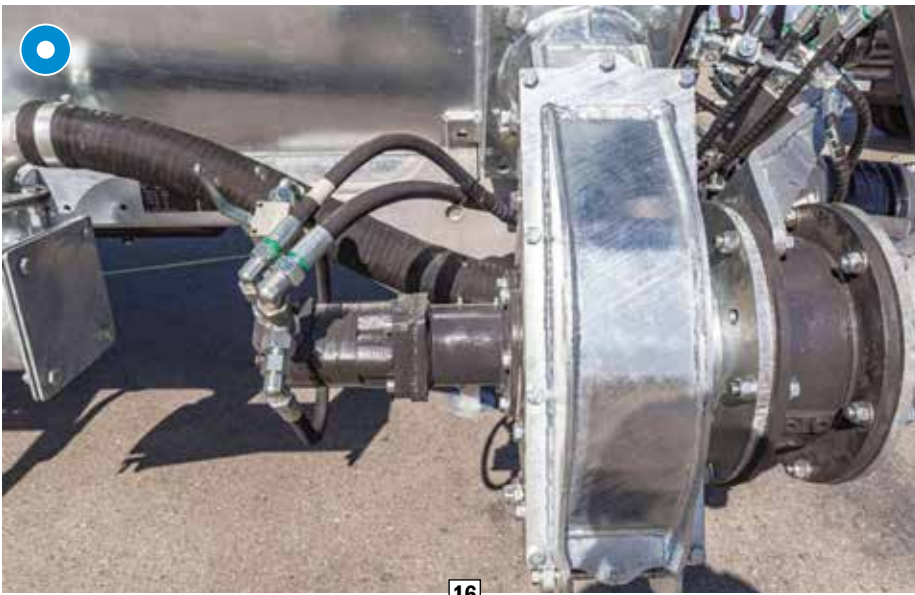

 Équipement de série  En option



- 19. Version Green Line : cuve noire et jantes peintes en vert
- 20. Accélérateur d'épandage avec ou sans couteau de broyage
- 21. Compteur de citerne numérique
- 22. Bride pleine, à l'avant à gauche et à droite, ainsi qu'à l'arrière
- 23. Trou d'homme avec vanne de distribution hydr.
- 24. Silencieux avec séparateur d'huile (de série sur de nombreuses citernes)
- 25. Échelle
- 26. Phare de travail à LED
- 27. Feux à LED
- 28. Système hydraulique à quatre points
- 29. Cône de pompage pour réservoir surélevé
- 30. Pupitre de commande avec commande par joystick pour bras éléphant. Actionnement proportionnel possible (disponible uniquement pour certaines gammes de citernes)
- 31. Bloc de graissage



✓ Équipement de série ● En option



TECHNIQUE PARFAITE POUR DE HAUTES

Citerne à pompe PFW

Volume : 6200 L à 27 500 L



- + Excellente performance d'aspiration et d'épandage
- + Faible émission de bruit
- + Combinaison possible avec tous les systèmes de distribution de lisier Fliegl
- + Flux de transport linéaire pendant l'opération d'épandage avec un régime constant de la prise de force

PERFORMANCES D'ASPIRATION ET D'ÉPANDAGE

Équipement des citernes à pompe



1. Tubulure d'aspiration avec jauge et séparateur de corps étrangers
2. Carter de pompe avec jauge et séparateur de corps étrangers
3. Clairement visible dans la jauge : flux de lisier et séparateur de corps étrangers
4. Pupitre de commande pour citerne + rampe, selon la configuration
5. Électrovanne hydraulique
6. Commutation pneumatique de la pompe avec vanne guillotine
7. Commutation hydraulique de la pompe avec vanne guillotine
8. Indicateur du niveau de remplissage

9. Échelle
10. Pompe à vis excentrique Armatec
11. Pompe à vis excentrique Wangen
12. Pompe à lobes rotatifs Vogelsang pour les gammes de citernes Alpha Line, Big Foot, TWIST Line et Poly Line



Pompe à vis excentrique, 4000, 6000 ou 7500 litres

La pompe à vis excentrique garantit un flux de transport sans pulsation. Le rotor en forme d'escargot transporte également du lisier très visqueux sans problème avec un volume de transport et une pression élevés. Ainsi, des entrepôts de lisier profonds ne présentent aucun problème pour la pompe. Une vanne 3 voies permet de commuter entre le remplissage, la vidange et le mélange dans la citerne.

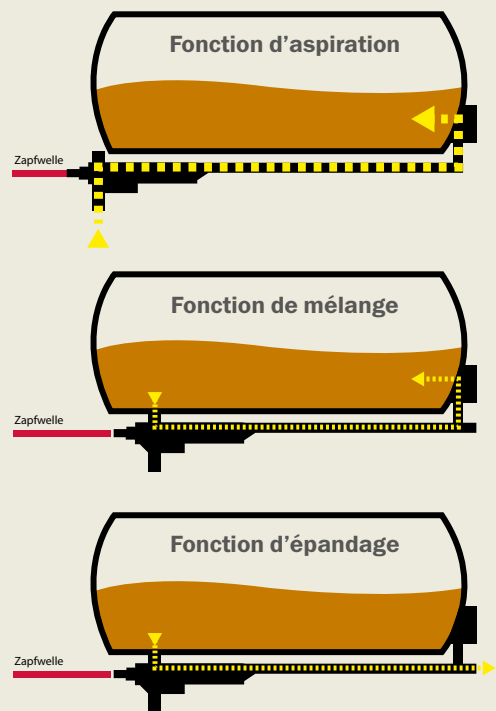

Pompe à lobes rotatifs
Images : Vogelsang GmbH & Co. KG,
49632 Essen/Oldb.

✓ Équipement de série ● En option



- 13.** Indicateur du niveau de remplissage plexiglas
- 14.** Vanne 3 voies conique
- 15.** Compteur de citerne
- 16.** Suspension de timon hydraulique (de série sur de nombreuses citernes)
- 17.** Bras de pompage – à gauche ou à droite – pour un usage pratique avec cône de pompage
- 18.** Couverture de poussée hydraulique
- 19.** Préparation pour couvercle de poussée
- 20.** Trou d'homme
- 21.** Cône de pompage pour réservoir surélevé

- 22.** Version Green Line : cuve noire et jantes peintes en vert
- 23.** Système hydraulique à quatre points (selon la gamme de citernes et de la taille de citerne)
- 24.** Phare de travail à LED
- 25.** Feux à LED (de série sur de nombreuses citernes)
- 26.** Pupitre de commande avec commande par joystick pour bras éléphant. Actionnement proportionnel possible (disponible uniquement pour certaines gammes de citernes)





- 27. Bloc de graissage
- 28. Couteau de broyage pour l'aspiration – à entraînement hydr. (uniquement possible sur les citernes Alpha et Poly Line dotées d'une pompe à vis excentrique)
- 29. Réducteur pour pompe à vis excentrique

✔ Équipement de série
 ● En option

Citerne haute pression HFW

Volume : 5000 L à 27 500 L

La solution idéale pour les exploitations avec remplissage externe



+ Débits élevés

+ Entretien minime et longue durée de fonctionnement

+ Insensible aux corps étrangers



Couvercle de poussée pour remplissage externe



Tube de niveau de remplissage en haut

✓ Équipement de série ● En option





Buse d'arrosage

TAILLES DE CITERNES HAUTE PRESSION

Individual	Poly Line	Jumbo Line Plus	Maxx Line Plus
5000	6000	14000	14000
6200	9000	16000	16000
7500	11000	18000	18000
8600	12500		
10600	14000		
12000	15500		
14000	18500		
16000			
18000			
20000			
22000			
25000			
27500			



Pompe centrifuge Elba de Battioni 3500 ou 6500 L/min.



Vue de l'intérieur



Conduite de rinçage avec vanne 3 voies pour une meilleure fonction de mélange





GAMME FLIEGL
DES SÉRIES DE CITERNES OFFRANT UN ÉQUIPEMENT TRÈS AVANTAGEUX !



GAMME FLIEGL

DES CITERNES OFFRANT



JUMBO Line

Citernes sous vide d'un volume de 3000 L à 10 600 L en version à un essieu

Spéciales pour les terrains escarpés dans les petites exploitations



JUMBO TURBO Line

Citernes sous vide d'un volume de 3000 L à 8600 L en version à un essieu

Idéales en pente grâce à la pompe Garda compatible avec une buse d'arrosage



JUMBO Line Plus

Citernes sous vide/à pompe d'un volume de 14 000 L à 18 000 L en version tandem

Réglage variable de la charge d'appui – génial pour l'utilisation sur des terrains escarpés



MAXX Line

Citernes sous vide/à pompe en version à un essieu/tandem et tridem d'un volume de 5000 L à 25 000 L

Construction robuste avec un centre de gravité bas et une technique solide



MAXX Line Plus

Citernes sous vide/à pompe d'un volume de 12 000 L à 18 000 L en version tandem

La citerne polyvalente dotée d'un équipement de base important et de pneumatiques 750/60 R 30,5 de série



DUO Line Plus

Double chambre intégrée

Parfait pour l'épandage sur des terrains très vallonnés

UN ÉQUIPEMENT TRÈS AVANTAGEUX !



ALPHA Line

Citernes sous vide/à pompe en version à un essieu/tandem et tridem d'un volume de 10 600 L à 27 500 L

Pour un usage professionnel et intensif avec de nombreux équipements supplémentaires ultra-modernes



POLY Line

Citerne à pompe de 9000 L à 18 500 L
Citerne haute pression de 6000 L à 18 500 L

Cuve en plastique renforcé de fibres de verre fabriquée en Allemagne - châssis stable - centre de gravité bas



BIG FOOT

Citernes sous vide/à pompe d'un volume de 16 000 L ou 18 000 L

Pneumatiques 800/60 R 34 extrêmement grands pour ménager durablement le sol



TWIST Line

Citerne à pompe d'un volume de : 13 000 L

Épandage du lisier avec marche en crabe grâce à l'essieu suiveur installé au milieu – maniabilité et protection du sol



PROFI Line

Citerne sous vide d'un volume de 20 000 L ou 27 500 L

Une citerne géante dotée d'une puissance d'aspiration maximale grâce à sa potence d'aspiration flexible et performante



Citernes Individual

De nombreuses possibilités et de nombreuses variantes d'équipement

JUMBO Line

Citernes sous vide d'un volume
de 3000 L à 10 600 L en version à un essieu

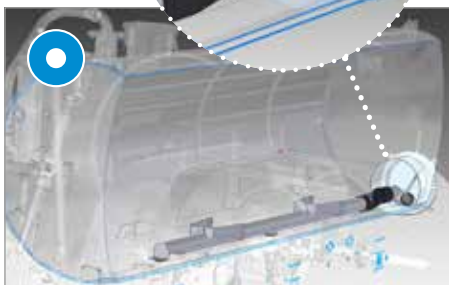
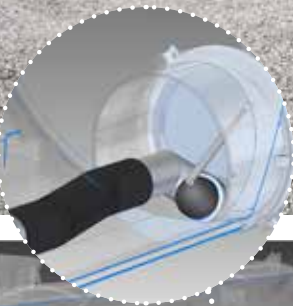

Vidange montage



Essieu coudé de 5000 à 8600 litres
Le centre de gravité bas garantit un comportement de
conduite optimal dans les pentes



Équipement de série



En option



VFW

Jumbo Line	Pneumatiques	Hauteur totale en mm sans rampe	Hauteur totale en mm avec rampe	Longueur de la cuve (enveloppe) en mm	Ø de la cuve en mm
3000	15.0/55-17 10 PR	env. 2310 +/- 30	impossible	3000	1100
4000	15.0/55-17 10 PR	env. 2440 +/- 30	impossible	3000	1250
5000	710/45 R 26,5	env. 2620 +/- 30	env. 3280 +/- 30	3000	1400
6200	710/45 R 26,5	env. 2620 +/- 30	env. 3280 +/- 30	4000	1400
7500	750/45 R 26,5	env. 2790 +/- 30	env. 3280 +/- 30	4000	1500
8600	750/60 R 30,5	env. 2940 +/- 30	env. 3280 +/- 30	4000	1600
10600	800/65 R 32	env. 3040 +/- 30	env. 3280 +/- 30	5000	1600

JUMBO TURBO Line

Citernes sous vide d'un volume
de 3000 L à 8600 L en version à un essieu

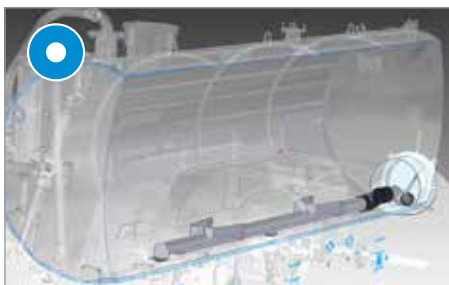

Vidange montage



Essieu coudé de 5000 à 8600 litres
Le centre de gravité bas garantit un comportement de conduite optimal dans les pentes

Pompe GARDA : pompe centrifuge et compresseur combinés



VFW

Jumbo Turbo Line	Pneumatiques	Hauteur totale en mm sans rampe	Hauteur totale en mm avec rampe	Longueur de la cuve (enveloppe) en mm	Ø de la cuve en mm
3000	15.0/55-17 10 PR	env. 2630 +/- 30	impossible	3000	1100
4000	15.0/55-17 10 PR	env. 2840 +/- 30	impossible	3000	1250
5000	710/45 R 26,5	env. 2920 +/-30	env. 3280 +/- 30	3000	1400
6200	710/45 R 26,5	env. 2920 +/-30	env. 3280 +/- 30	4000	1400
7500	750/45 R 26,5	env. 3050 +/- 30	env. 3280 +/- 30	4000	1500
8600	750/60 R 30,5	env. 3260 +/-30	env. 3280 +/- 30	4000	1600



Équipement de série



En option

JUMBO Line Plus

Citernes sous vide/à pompe d'un volume de 14 000 L à 18 000 L en version tandem



Essieu directeur de **BPW 410 x 180**

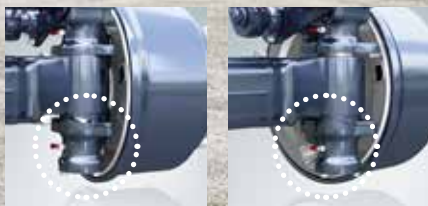

Directeur

Conduite en ligne droite



Direction forcée hydraulique ou électronique



Découpe de roue et pneumatiques
Pneumatiques 750/60-R30,5"

En option : pneumatiques 750/60-R30,5" à l'arrière, 850/50-R30,5 à l'avant



Rotule K80

PFW Jumbo Line Plus tandem	Pneumatiques	Hauteur totale en mm avec rampe	Longueur de la cuve (enveloppe) en mm	Ø de la cuve en mm
14000	750/60 R 30,5	env. 3540 +/- 30	6000	1700
16000	750/60 R 30,5	env. 3540 +/- 30	6000	1800
18000	750/60 R 30,5	env. 3620 +/- 30	6000	1900

VFW Jumbo Line Plus tandem	Pneumatiques	Hauteur totale en mm avec rampe	Longueur de la cuve (enveloppe) en mm	Ø de la cuve en mm
14000	750/60 R 30,5	env. 3430 +/- 30	6000	1700
16000	750/60 R 30,5	env. 3550 +/- 30	6000	1800
18000	750/60 R 30,5	env. 3650 +/- 30	6000	1900

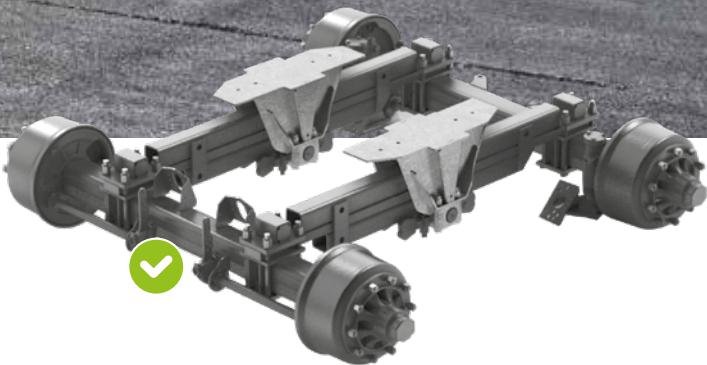

Balancier Boogie SB



Équipement de série



En option

Train de roues à décalage hydraulique

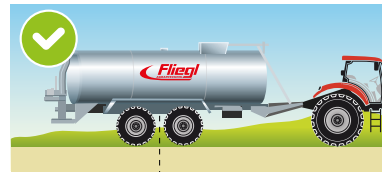

Adaptation optimale de la charge d'appui :
Adaptation hydraulique continue, même en cas de montage de systèmes de distribution de lisier, comme par ex. un patin enfouisseur



Déplacement des essieux vers l'arrière en utilisation sur le champ
Charge d'appui supérieure = meilleure traction du tracteur



Déplacement des essieux vers l'avant en utilisation sur route
Charge d'appui inférieure = plus de confort de conduite et moins d'usure



Décalage hydraulique des essieux

MAXX Line à un essieu

Citernes sous vide/à pompe d'un volume de 5000 L à 10 600 L

PFW



Pneumatiques : jusqu'à 800/65 R32

PFW Maxx Line à un essieu	Pneumatiques	Hauteur totale en mm avec rampe	Longueur de la cuve (enveloppe) en mm	Ø de la cuve en mm
6200	750/45 R 26,5	env. 3280 +/- 30	4000	1400
7500	750/45 R 26,5	env. 3280 +/- 30	4000	1500
8600	750/60 R 30,5	env. 3280 +/- 30	4000	1600
10600	800/65 R 32	env. 3280 +/- 30	5000	1600

VFW



Pneumatiques : jusqu'à 750/45 R26,5

VFW Maxx Line à un essieu	Pneumatiques	Hauteur totale en mm avec rampe	Longueur de la cuve (enveloppe) en mm	Ø de la cuve en mm
5000	710/45 R 26,5	env. 3280 +/- 30	3000	1400
6200	710/45 R 26,5	env. 3280 +/- 30	4000	1400
7500	750/45 R 26,5	env. 3280 +/- 30	4000	1500
8600	750/45 R 26,5	env. 3280 +/- 30	4000	1600
10600	750/45 R 26,5	env. 3280 +/- 30	5000	1600



Équipement de série



En option

MAXX Line tandem

Citernes sous vide/à pompe d'un volume de 8600 L à 18 000 L



Pneumatiques jusqu'à max. 26,5" possibles



PFW

PFW Maxx Line tandem	Pneumatiques	Hauteur totale en mm avec rampe	Longueur de la cuve (enveloppe) en mm	Ø de la cuve en mm
8600	710/45 R 22,5	env. 3280 +/- 30	4000	1600
10600	750/45 R 26,5	env. 3280 +/- 30	5000	1600
12000	750/45 R 26,5	env. 3300 +/- 30	5000	1700
14000	750/45 R 26,5	env. 3370 +/- 30	5500	1800
16000	750/45 R 26,5	env. 3420 +/- 30	6000	1800
18000	750/45 R 26,5	env. 3460 +/- 30	6000	1900



Train de roues « TITAN »
jusqu'à MAXX Line 14 000 L



Train de roues « Gigant »
pour MAXX Line 16 000 L



Train de roues « Gigant Plus »
à partir de MAXX Line 18 000 L



VFW Maxx Line tandem	Pneumatiques	Hauteur totale en mm avec rampe	Longueur de la cuve (enveloppe) en mm	Ø de la cuve en mm
8600	710/45 R 22,5	env. 3280 +/- 30	4000	1600
10600	750/45 R 26,5	env. 3280 +/- 30	5000	1600
12000	750/45 R 26,5	env. 3280 +/- 30	5000	1700
14000	750/45 R 26,5	env. 3400 +/- 30	5500	1800
16000	750/45 R 26,5	env. 3400 +/- 30	6000	1800
18000	750/45 R 26,5	env. 3470 +/- 30	6000	1900



Équipement de série



En option

MAXX Line tridem

Citernes sous vide/à pompe d'un volume de 20 000 L ou 25 000 L



PFW MAXX Line tridem	Pneumatiques	Hauteur totale en mm avec rampe	Longueur de la cuve (enveloppe) en mm	Ø de la cuve en mm
20000	750/45 R 26,5	env. 3460 +/- 30	7000	1900
25000	750/45 R 26,5	env. 3560 +/- 30	7450	2000
VFW MAXX Line tridem				
20000	750/45 R 26,5	env. 3470 +/- 30	7000	1900
25000	750/45 R 26,5	env. 3570 +/- 30	7450	2000



Citerne sous vide uniquement : accélérateur de flux Turbo avec système d'accouplement rapide latéral



Citerne sous vide uniquement : bride pleine de série – à l'avant à droite et à gauche ainsi qu'à l'arrière



Train de roues « Gigant Plus »



Rotule K80



Pneumatiques jusqu'à max. 26,5" possibles

Équipement de série En option

MAXX Line Plus

Citernes sous vide/à pompe d'un volume de 12 000 L à 18 000 L en version tandem



**Découpe de roue et pneumatiques
750/60-R30,5"**

En option : pneumatiques 750/60-R30,5" à l'arrière
850/50-R30,5 à l'avant



Train de roues « Gigant »
pour MAXX Line Plus 12 000 L
et 14 000 L



Train de roues « Gigant Plus »
pour MAXX Line Plus 16 000 L
et 18 000 L



Suspension de timon hydraulique



Équipement de série



En option

VFW Maxx Line Plus tandem	Pneumatiques	Hauteur totale en mm avec rampe	Longueur de la cuve (enveloppe) en mm	Ø de la cuve en mm
12000	750/60 R 30,5	env. 3490 +/- 30	5500	1700
14000	750/60 R 30,5	env. 3490 +/- 30	6000	1700
16000	750/60 R 30,5	env. 3510 +/- 30	6000	1800
18000	750/60 R 30,5	env. 3620 +/- 30	6000	1900
20000	750/60 R 30,5	env. 3720 +/- 30	6000	2000

PFW Maxx Line Plus tandem

12000	750/60 R 30,5	env. 3590 +/- 30	5500	1700
14000	750/60 R 30,5	env. 3590 +/- 30	6000	1700
16000	750/60 R 30,5	env. 3520 +/- 30	6000	1800
18000	750/60 R 30,5	env. 3620 +/- 30	6000	1900
20000	750/60 R 30,5	env. 3720 +/- 30	6000	2000



VFW

Essieu directeur de BPW



Direction forcée hydraulique ou électronique



Rotule K80



Sur citerne sous vide : accélérateur de flux Turbo au milieu sous la citerne – pour aspirer des deux côtés

DUO Line Plus

Citernes à pompe avec double chambre



Mode de
fonctionnement

Vanne d'aération pour
un remplissage régulier des
deux chambres



Dès que le niveau de lisier dans la chambre arrière a suffisamment baissé pour que l'air puisse pénétrer dans la chambre avant par l'ouverture de la paroi de séparation, le reste de la vidange est effectué.

La double chambre Fliegl s'avère extrêmement avantageuse, notamment sur les terrains très vallonnés :

Lors de l'épandage, la chambre arrière est vidée en premier. Cela assure une charge d'appui idéale à l'arrière du tracteur dans les montées.



PFW DUO Line Plus tandem	Pneumatiques	Hauteur totale en mm avec rampe	Longueur de la cuve (enveloppe) en mm	Ø de la cuve en mm
12000	750/60 R 30,5	env. 3590 +/- 30	5500	1700
14000	750/60 R 30,5	env. 3590 +/- 30	6000	1700
16000	750/60 R 30,5	env. 3520 +/- 30	6000	1800
18000	750/60 R 30,5	env. 3620 +/- 30	6000	1900

ALPHA Line à un essieu

Citernes sous vide/à pompe d'un volume
de 10 600 L à 14 000 L



PFW

Structure à timon spéciale avec
point de traction optimal



Citernes à pompe uniquement : bras
d'aspiration 8", longueur 5 m



Pneus adaptés à l'épandage
dans les champs de maïs



Régulateur de pression des pneuma-
tiques

VFW Alpha Line à un essieu	Pneumatiques	Hauteur totale en mm avec rampe	Longueur de la cuve (enveloppe) en mm	Ø de la cuve en mm
10600	900/60 R 32	env. 3390 +/- 30	5000	1600
12000	900/60 R 32	env. 3400 +/- 30	5000	1700
14000	900/60 R 32	env. 3560 +/- 30	5000	1900



Sur citerne sous vide : accélérateur de flux Turbo au milieu sous la citerne – pour aspirer des deux côtés



FLIEGL
FLOW
CONTROL



ST
FLIEGL
SLURRY
TANKER



MANURE
SENSING

TOUTES LES APPLICATIONS ISOBUS DISPONIBLES

VFW

PFW Alpha Line à un essieu	Pneumatiques	Hauteur totale en mm avec rampe	Longueur de la cuve (enveloppe) en mm	Ø de la cuve en mm
10600	900/60 R 32	env. 3380 +/- 30	5000	1600
12000	900/60 R 32	env. 3390 +/- 30	5000	1700
14000	900/60 R 32	env. 3560 +/- 30	5000	1900

✓ Équipement de série
 ● En option

ALPHA Line tandem

Citernes sous vide/à pompe d'un volume de 14 000 L à 20 000 L



Régulateur de pression des pneumatiques



Découpe de roue

PFW

PFW Alpha Line tandem	Pneumatiques	Hauteur totale en mm avec rampe	Longueur de la cuve (enveloppe) en mm	Ø de la cuve en mm
14000	750/60 R 30,5	env. 3460 +/- 30	6500	1700
16000	750/60 R 30,5	env. 3540 +/- 30	6500	1800
18000	750/60 R 30,5	env. 3650 +/- 30	6500	1900
20000	750/60 R 30,5	env. 3750 +/- 30	6500	2000



Citernes à pompe uniquement : bras d'aspiration 8", longueur 5 m

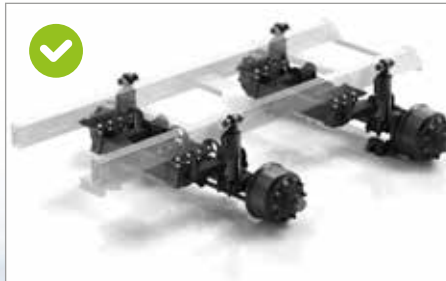

Suspension hydraulique



Sur citerne sous vide : accélérateur de flux Turbo au milieu sous la citerne – pour aspirer des deux côtés



VFW Alpha Line tandem

Pneumatiques

Hauteur totale en mm avec rampe

Longueur de la cuve (enveloppe) en mm

Ø de la cuve en mm

14000	750/60 R 30,5	env. 3450 +/- 30	6500	1700
16000	750/60 R 30,5	env. 3560 +/- 30	6500	1800
18000	750/60 R 30,5	env. 3660 +/- 30	6500	1900
20000	750/60 R 30,5	env. 3780 +/- 30	6500	2000

✓ Équipement de série ● En option

ALPHA Line tridem

Citernes sous vide/à pompe d'un volume de 23 000 L à 27 500 L

PFW



Citernes à pompe uniquement : bras d'aspiration 8", longueur 5 m



Direction forcée hydraulique ou électronique



Découpe de roue en combinaison avec une suspension hydr.

VFW Alpha Line tridem	Pneumatiques	Hauteur totale en mm avec rampe	Longueur de la cuve (enveloppe) en mm	Ø de la cuve en mm
23000	750/60 R 30,5	env. 3780 +/- 30	7450	2000
25000	750/60 R 30,5	env. 3880 +/- 30	7450	2100
27500	750/60 R 30,5	env. 3940 +/- 30	7450	2150

PFW Alpha Line tridem

23000	750/60 R 30,5	env. 3750 +/- 30	7450	2000
25000	750/60 R 30,5	env. 3850 +/- 30	7450	2100
27500	750/60 R 30,5	env. 3890 +/- 30	7450	2150



VFW



Régulateur de pression des pneumatiques

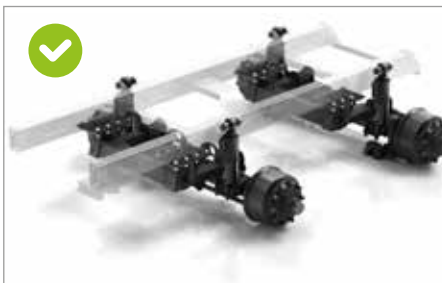

Suspension hydraulique



Sur citerne sous vide : accélérateur de flux Turbo au milieu sous la citerne – pour aspirer des deux côtés

✓ Équipement de série ● En option

Citerne POLY Line

Citerne à pompe de 9000 L à 18 500 L

Citerne haute pression de 6000 L à 18 500 L



Citerne Poly Line 18 500 haute pression



PFW Poly Line	Pneumatiques	Hauteur totale en mm avec rampe	Longueur de la cuve (enveloppe) en mm
9000 à un essieu Individual	750/60 R 30,5	env. 3410 +/- 30	3650
11000 à un essieu Individual	850/50 R 30,5	env. 3280 +/- 30	5050
11000 tandem Individual	750/45 R 26,5	env. 3280 +/- 30	5050
12500 tandem Poly Line Plus	750/60 R 30,5	env. 3380 +/- 30	5050
14000 tandem Poly Line Plus	750/60 R 30,5	env. 3580 +/- 30	5050
15500 tandem Poly Line Plus	750/60 R 30,5	env. 3380 +/- 30	6450
18500 tandem Poly Line Plus	750/60 R 30,5	env. 3580 +/- 30	6450



Équipement de série



En option



Couvercle de poussée 600 x 600 mm pneumatique ou hydraulique

+ Citerne en plastique renforcé de fibres de verre

+ Nettoyage simple

+ Centre de gravité extrêmement bas

+ Châssis stable

+ Faible poids propre

Citernes PolyLine en plastique renforcé de fibres de verre

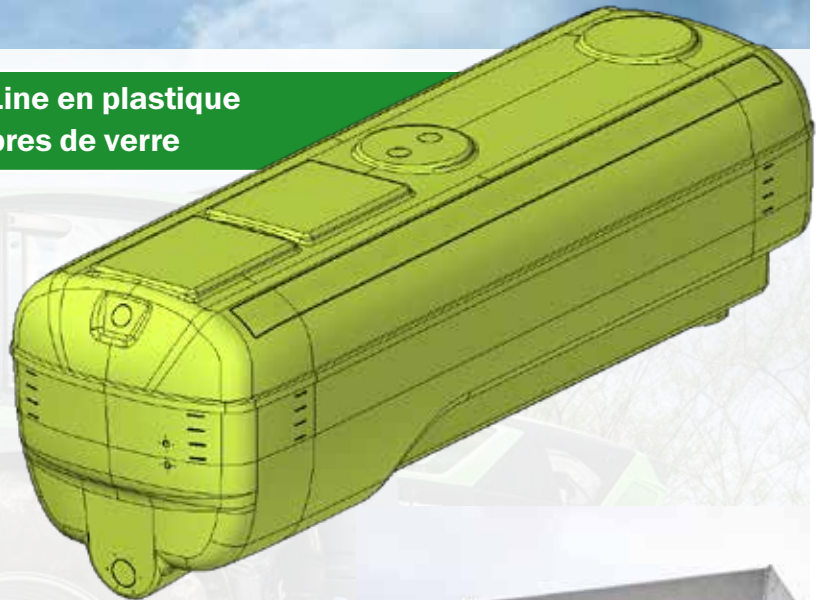

- La forme spéciale de la paroi frontale à l'avant et à l'arrière assure une excellente stabilité
- Le hublot facilite le contrôle visuel lors du remplissage
- Centre de gravité bas
- Conduite de pression parfaitement intégrée et facile d'accès



Châssis tandem Jumbo Gigant Plus pour 15 500 L et 18 500 L Poly Line Plus



Châssis tandem Gigant pour 11 000 L / 12 500 L et 14 000 L Poly Line Plus

« BIG FOOT »

Citernes sous vide/à pompe d'un volume
de 16 000 l ou 18 000 l



PARTICULIÈREMENT



Pneumatiques 800/60 R34



Accélérateur de flux Turbo hydraulique,
au milieu sous la citerne



Timon suspendu des deux côtés

✓ Équipement de série ● En option

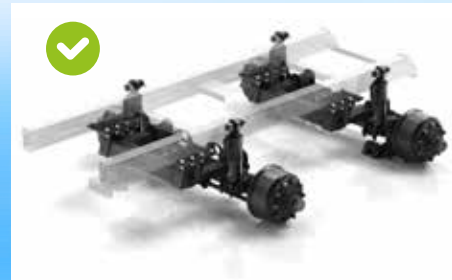

Train de roues à suspension hydraulique

DOUX POUR LE SOL

PFW BIG FOOT tandem	Pneumatiques	Hauteur totale en mm avec rampe	Longueur de la cuve (enveloppe) en mm	
			Ø de la cuve en mm	
16000 tandem	800/60 R 34	env. 3610 +/- 30	6500	1800
18000 tandem	800/60 R 34	env. 3720 +/- 30	6500	1900
VFW BIG FOOT tandem				
16000 tandem	800/60 R 34	env. 3630 +/- 30	6500	1800
18000 tandem	800/60 R 34	env. 3730 +/- 30	6500	1900

« TWIST Line »

Citerne à pompe d'un volume de : 13 000 l

L'essieu de cette citerne à un essieu peut être tourné par le biais du palier central sur env. 11 degrés par rapport à la cuve de la citerne, ce qui permet d'exécuter une marche en crabe. Cela permet d'éviter de passer deux fois au même endroit sur le sol. L'hydraulique à trois points disponible en option pivote également dès que l'essieu se met à tourner – il n'y a donc plus besoin d'utiliser une tête pivotante hydraulique supplémentaire pour l'accessoire.

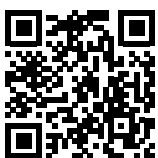

Voir la vidéo



L'hydraulique à trois points est également entraîné lors du braquage de l'essieu



Bras d'aspiration à pivotement hydraulique 8"



Timon suspendu des deux côtés



Équipement de série



En option



Pneumatiques
900/60 R32



Essieu central, direction hydraulique pour marche en crabe



Entretien très facile : pompe à lobes rotatifs à entraînement mécanique avec réducteur

MANIABILITÉ ET PROTECTION DU SOL

« PROFI Line »

Citerne sous vide d'un volume de 20 000 l ou 27 500 l



Potence d'aspiration Transfill - pilotée via la commande à joystick. Commande proportionnelle. Env. 10 m en position totalement déployée. Utilisation flexible grâce à la couronne pivotante stable et aux trois articulations. Aspiration très puissante via l'accélérateur de flux Turbo à l'extrémité de la potence.

Les citernes sous vide de la gamme Fliegl PROFI Line créent avec la potence d'aspiration Transfill de série une nouvelle dimension pour un remplissage performant et flexible de la citerne. Un accélérateur de flux Turbo monté à l'extrémité de la potence d'aspiration assure, en combinaison avec le compresseur, des puissances d'aspiration pouvant atteindre 8000 litres par minute.

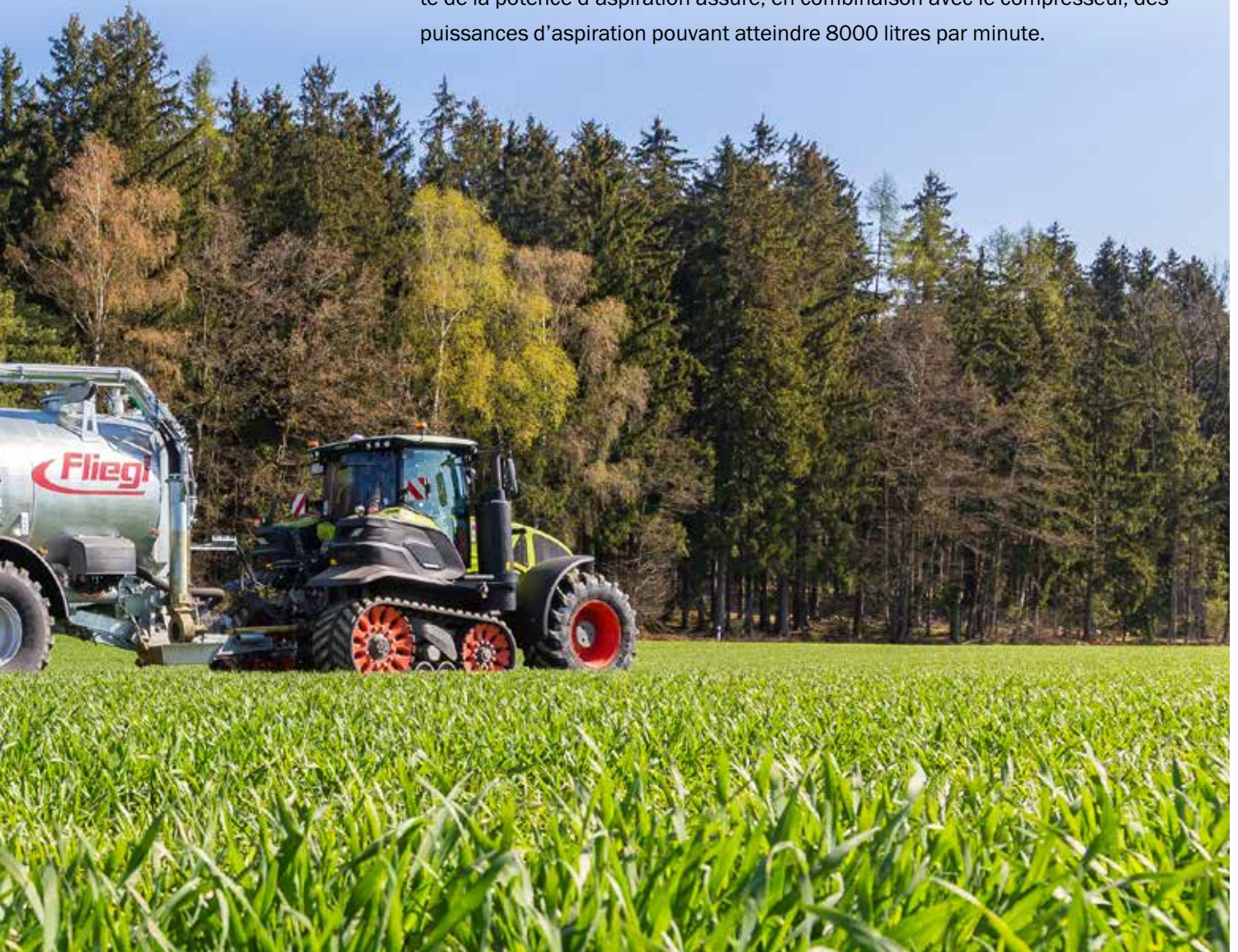

✓
Bac collecteur pour la potence d'aspiration Transfill avec vidange automatique sur le champ



✓
Châssis pneumatique
En option : suspension hydraulique



✓
Compresseur résistant à la chaleur
En option : compresseur refroidi à l'eau

✓ Équipement de série ● En option

Cuves et citernes Individual



TAILLES DE CUVES

10600 12000 14000 16000 18000 20000 22000 25000



Le système à adaptation individuelle de Fliegl
Cuves à lisier en option
pour châssis de remplacement.



VFW 25000 Individual



VFW 14000 Individual avec pompe Garda

TAILLES DE CITERNES INDIVIDUAL

Citernes sous vide	Citernes à pompe	Citernes haute pression
10600	10600	5000
12000	12000	6200
14000	14000	7500
16000	16000	8600
18000	18000	10600
20000	20000	12000
22000	22000	14000
25000	25000	16000
30000		18000
		20000
		22000
		25000
		27500





CITERNES DE TRANSPORT



ROAD X POLY Line

Citernes de transport pour votre tracteur en version plastique



- Couvercle de poussée pour remplissage externe
- Suspension de timon hydraulique
- Suspension pneumatique



- Bras de transfert 6", longueur 6 m avec trémie pour la dépose
- Tube ascendant avec trémie d'accrochage 8"
- Direction forcée hydraulique
- Pneumatiques : 445/65-R22,5



TFW Road X Poly Line	Pneumatiques	Hauteur totale en mm avec trémie d'accrochage en haut	Longueur de la cuve
18000 tandem	445/65 R 22,5	env. 3520 +/- 30	5910 mm
20000 tandem	445/65 R 22,5	env. 3660 +/- 30	5910 mm
29000 tridem	445/65 R 22,5	env. 3950 +/- 30	6950 mm



Pompe centrifuge
6500 L/min.

PUISSANCE ÉLEVÉE TECHNIQUE ROBUSTE GRANDE CAPACITÉ DE



Châssis spécial en acier à grain fin

Entretien très facile : pompe à lobes rotatifs à entraînement mécanique avec réducteur

✔ Équipement de série
 ⦿ En option

TRANSBORDEMENT FAIBLE POIDS PROPRE

ROAD X Line

Citernes de transport en version acier pour votre tracteur

- ✔
 - Dôme de remplissage hydr. Ø 600 mm
 - Suspension de timon hydraulique
 - Châssis pneumatique
- - Bras de transfert 6", longueur 6 m avec trémie pour la dépose
 - Tube ascendant avec trémie d'accrochage 8"
 - Direction forcée hydraulique
 - Pneumatiques : 445/65-R22,5 ou 560/600-R22,5



● Entretien très facile :
pompe à lobes rotatifs
à entraînement mécanique
avec réducteur



Pompe centrifuge pour le transbordement



Bras de transfert 6" / longueur : 6 m



TFW avec traverse pivotante

Volume : 14000 L | 16000 L | 20 000



TFW 20 000 à trois essieux



Conduite de pression avec
vanne 3 voies conique



- + Puissance élevée
- + Technique robuste
- + Grande capacité de transbordement
- + Faible poids propre

Road X Line 27 500 tridem



Road X Line	Longueur de la cuve (enveloppe)	Hauteur totale avec pneumatiques 445/65 R 22.5 et pompage avec tube ascendant en haut
16 000 tandem	6000 mm	sans indication
20 000 tandem	6000 mm	sans indication
25 000 tridem	7450 mm	3700 mm
27 500 tridem	7450 mm	3750 mm



Équipement de série



En option

STF 30 000 à trois essieux TRUCK Line

Capacité du réservoir 30 000 l – Excellent comportement de conduite grâce aux composants du châssis de haute qualité

- + Châssis en acier à grain fin très résistant
- + Poids à vide min. 5900 kg ; poids total admis 35 000 kg (avec une charge d'attelage de 11 000 kg)
- + Jantes en aluminium pour pneumatiques 385/65 R22,5 en option

● Cuve en version inox peinte



Vanne d'aspiration 6" à l'arrière de la citerne, pivotant à 180°

(en combinaison avec une pompe à lobes rotatifs)



Trémie d'accrochage à l'arrière, en haut sur la citerne



Essieux SAF avec frein à disques



Couvercle de poussée pneumatique pour remplissage externe par le haut



Voir la vidéo



3 brise-flot



Système de surpression intégré avec écoulement et protection contre la dépression



Trémie de dépose pour bras de transfert avec sécurité anti-débordement



Hauteur de sellette de 1200 à 1300 mm

Châssis à suspension pneumatique avec premier essieu relevable et dernier essieu directeur



Équipement de série



En option



Indication supplémentaire du niveau de remplissage par le tube en plexiglas



Pompe à lobes rotatifs puissante de Vogelsang VX 186-260 Q avec fonction de réaspiration pour vider le tuyau de lisier après l'indication de niveau plein



Compartment de rangement pour flexible d'aspiration

- + Force de traction requise minimale et charge utile élevée grâce au faible poids propre
- + Excellent comportement de conduite grâce aux composants du châssis de haute qualité
- + Longue durée d'utilisation grâce à la construction en acier inoxydable
- + Hautes performances d'aspiration et de transbordement avec la pompe à lobes rotatifs Vogelsang en option et le bras de transfert
- + Meilleure fonction de mélange grâce à la conduite de rinçage intégrée, associée à la pompe à lobes rotatifs



Contrôle via la commande externe (uniquement en combinaison avec une pompe à lobes rotatifs)



Contrôle via la commande à distance radio



Bras de transfert de 7 m de long à pivotement hydraulique





Attelages à lisier

Toutes les citernes de Fliegl sont équipées de série du « système italien ».

LE SYSTÈME « ITALIEN »

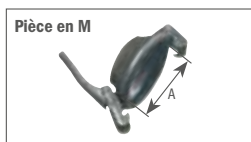

Ce système dispose de leviers soudés fixement à la **pièce en M**. Une **bille avec une bague de serrage desserrée** se trouve sur la **pièce en V**. Cette bague doit disposer d'une arête vive où les leviers de la pièce en M peuvent s'enclencher. Si cette arête est ronde, il s'agit du système « Bazzoli Siegperle ».

Afin de déterminer la taille de l'attelage italien, vous devez mesurer le diamètre extérieur de la pièce en V ou le diamètre intérieur de la pièce en M. Le diamètre extérieur de la pièce en V ou le diamètre intérieur de la pièce en M doivent être identiques pour la pièce en M et la pièce en V. La douille du flexible d'attelage est mesurée à l'extérieur ou à l'intérieur du diamètre du flexible.

Tailles du système italien

Pièce en M (avec joint torique)

dimension intérieure A 131 mm = 4"
 dimension intérieure A 151 mm = 5"
 dimension intérieure A 181 mm = 6"
 dimension intérieure A 245 mm = 8"
 dimension intérieure A 301 mm = 10"
 dimension intérieure A 371 mm = 12"

Pièce en V (avec bague de serrage desserrée)

dimension extérieure B 130 mm / dimension intérieure A 100 mm = 4"
 dimension extérieure B 150 mm / dimension intérieure A 120 mm = 5"
 dimension extérieure B 180 mm / dimension intérieure A 150 mm = 6"
 dimension extérieure B 240 mm / dimension intérieure A 205 mm = 8"
 dimension extérieure B 300 mm / dimension intérieure A 254 mm = 10"
 dimension extérieure B 370 mm / dimension intérieure A 304 mm = 12"

Tailles des flexibles

4" = 100 mm
 5" = 120 mm
 6" = 150 mm
 8" = 200 mm
 10" = 250 mm
 12" = 300 mm



Pièce en M pour système d'accouplement rapide 6"



Système d'accouplement rapide 6"

LE SYSTÈME « PERROT »

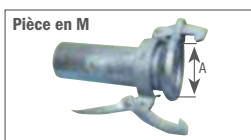

Ce système dispose d'une bague mobile au niveau de la **pièce en M** sur laquelle les leviers sont montés. La **pièce en V dispose d'un cône** et est composée d'une seule pièce. Afin de déterminer la taille de l'attelage Perrot, vous devez mesurer le diamètre extérieur de la pièce en V ou le diamètre intérieur de la pièce en M. La douille du flexible d'attelage est mesurée à l'extérieur ou à l'intérieur du diamètre du flexible.

Tailles du système Perrot

Pièce en M Perrot (avec joint torique)

dimension intérieure A 150,0 mm = 4"
 dimension intérieure A 171,5 mm = 5"
 dimension intérieure A 203,5 mm = 6"
 dimension intérieure A 288,0 mm = 8"

Pièce en V Perrot

dimension extérieure B 155 mm / dimension intérieure A 108 mm = 4"
 dimension extérieure B 179 mm / dimension intérieure A 133 mm = 5"
 dimension extérieure B 211 mm / dimension intérieure A 159 mm = 6"
 dimension extérieure B 313 mm / dimension intérieure A 216 mm = 8"

Tailles des flexibles

4" = 108 mm
 5" = 133 mm
 6" = 159 mm
 8" = 216 mm



Pièce en V Perrot pour système d'accouplement rapide 6"



Système d'accouplement rapide Perrot 6"





SYSTÈMES DE DISTRIBUTION ET D'INSERTION



Distributeur à vis de Fliegl

Au cœur de tous les systèmes d'épandage Fliegl !

Mode de fonctionnement

La tâche de la vis (50 - 60 rotations/min) n'est pas de répartir le lisier, mais de transporter les corps étrangers vers l'extérieur, dans le collecteur. Le temporisateur est réglé de telle manière que la vis effectue pendant environ 20 s une rotation vers l'extérieur puis une rotation de 5 s vers l'intérieur.

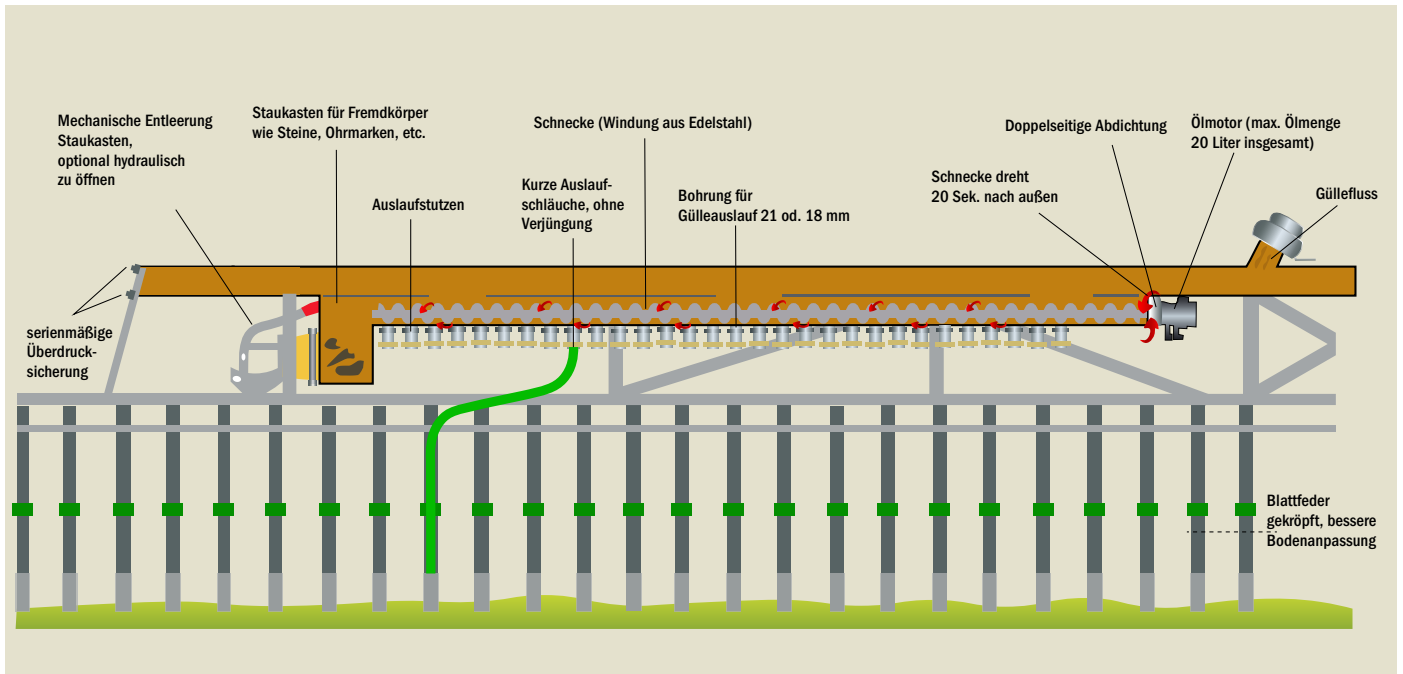

Collecteur pour corps étrangers, vidange mécanique ou hydraulique



Les corps étrangers tels que les bâtons de bois, les pierres, les marques auriculaires, etc. sont extraits du système sans la moindre difficulté



Mode de fonctionnement

+ Résistant aux corps étrangers | Pas de bourrage

+ Répartition longitudinale et transversale homogène – même dans les pentes

En option: Fliegl FlexFlow

Une bande coulissante combinée à un mécanisme à levier permet de changer la taille des trous pour les ouvertures de sortie sur les cuves de la vis.



La taille des trous peut être réglée mécaniquement grâce à ce levier

POSITION 1



Taille des trous : 21,0 mm

POSITION 2



Taille des trous : 20,1 mm

POSITION 3



Taille des trous : 17,8 mm

POSITION 2



Taille des trous : 15,2 mm

POSITION 5



Taille des trous : 12,4 mm

VUE INTÉRIEURE



Rehausse alu avec bande coulissante (V2A)

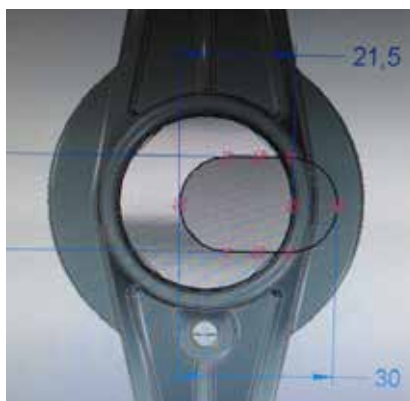

- FlexFlow garantit une répartition longitudinale et transversale parfaite pour toutes les quantités de distribution
- Le système FlexFlow permet l'adaptation à un débit modifié par le régime de la pompe
- FlexFlow permet l'épandage de quantités très faibles de lisier avec des teneurs en substances nutritives supérieures à la moyenne
- FlexFlow contribue à pouvoir choisir librement la vitesse de déplacement vis-à-vis de la force de traction requise et des conditions du terrain

Rampe « SKATE »

Optimal pour les prés et les champs



		SKATE 60	SKATE 75	SKATE 90	SKATE 120	SKATE 150	SKATE 180	SKATE 180 XL	SKATE 210	SKATE 240
Largeur de travail	m	6	7,5	9	12	15	18	18	21	24
Nombre de sorties		24	30	36	48	60	72	72	84	96
Poids	kg	660	790	1100	1300	1550	1850	2200	2800	3300
Largeur de transport (en haut/en bas)	mm	2300/ 2600	2300/ 2600	2300/ 2600	2300/ 2600	2300/ 2600	2300/ 2600	2600/ 2990	2600/ 2990	2600/ 2990
Extrémités de la potence rabattables hydr.	m	-	-	-	-	-		18/15	21/15	24/18

SKATE

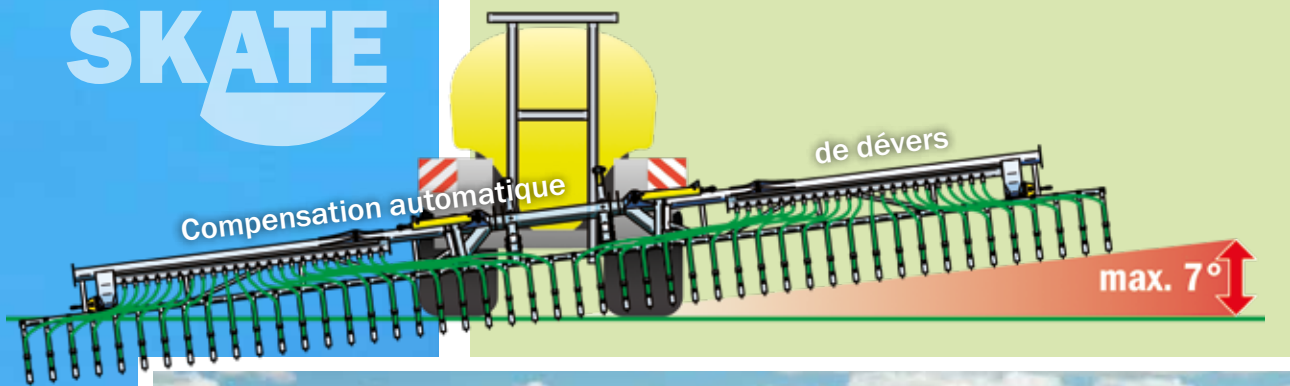

SKATE 210 (largeur de travail 21 m, réduction possible sur 15 m)



Fliegl SKATE 210 avec châssis pendulaire pour une meilleure compensation de dévers (uniquement avec SKATE 210/240)

Largeurs de travail de 6 à 24 m

- Construction stable mais poids propre réduit grâce à la construction spéciale du châssis et de la rampe
- Pas de perte de la charge du timon car la rampe repose entièrement sur le sol
- Pression des socs élevée de 8 kg par patin
- Compensation automatique de dévers comprise de série
- Les articulations pivots spécialement inclinées assurent une position de transport extrêmement peu encombrante, ce qui garantit une bonne visibilité périphérique
- Largeur de transport très étroite d'env. 2300 mm en haut
- Dispositif anti-gouttes automatique par basculement de la rampe grâce à la commande confort
- Excellente répartition du lisier, entretien minime et faible besoin en huile (max. 20 l) grâce au **distributeur à vis Fliegl**
- Le mécanisme de basculement spécial évite que les tuyaux d'écoulement soient pliés lors de l'ouverture et de la fermeture
- Patins montés sur ressort pour une adaptation optimale au sol
- Possibilité de système de coupe de tronçons mécanique ou hydraulique
- Possibilité de coupe mécanique d'un tuyau individuel pour les sorties
- Possibilité de montage facile directement sur la citerne, même avec les modèles plus anciens
- Commande confort de série avec système de basculement automatique et une fonction pour tournières
- Commande via le module de commande du tracteur (retour sans pression requis) ou via Load Sensing
- Commande possible via ISOBUS
- Faible écartement des tuyaux de 250 mm, donc optimal pour les prés et les champs

Fliegl SKATE: excellents résultats au test de la DLG

Fonctionnement et qualité du travail, maniement, utilisation et maintenance

Rapport de contrôle DLG 7167 : FLIEGL SKATE 120



**FLIEGL SKATE 120 (12 METER)
MIT FLIEGL SCHNECKENVERTEILERN**

- ✓ Funktion und Arbeitsqualität
- ✓ Handhabung, Bedienung und Wartung

DLG-Prüfbericht 7167



TEMPS CALCULÉ EN SECONDES JUSQU'À CE QUE LE LISIER S'ÉCOULE DE TOUTES LES SORTIES DE LA RAMPE

Essai	Durée en secondes
Lisier de bovin, 4100 l/min	1,7
Lisier de bovin, 2924 l/min	2,3
Lisier de porc, 4101 l/min	1,3
Lisier de porc, 2928 l/min	1,5



Rapport de
contrôle
intégral

RÉSULTATS POUR LA DISTRIBUTION TRANSVERSALE DE LISIER DE BOVIN ET DE PORC

Type de lisier	Prise de force	Pompe	Débit volumique	Quantité de distribution	Coefficient de variation	Écart moyen	Évaluation
Lisier de bovin	740 tr/min	370 tr/min	4100 l/min	39,4 m ³ /ha à 5,2 km/h	3,2 %	2,3 %	++
Lisier de bovin	520 tr/min	260 tr/min	2924 l/min	18,3 m ³ /ha à 8,0 km/h	2,7 %	2,2 %	++
Lisier de porc	740 tr/min	370 tr/min	4101 l/min	39,4 m ³ /ha à 5,2 km/h	4,4 %	3,4 %	++
Lisier de porc	520 tr/min	260 tr/min	2928 l/min	18,3 m ³ /ha à 8,0 km/h	4,3 %	3,0 %	++

*Évaluation avec l'écart moyen : ++ = ≤ 5 %, + = ≤ 10 %, o = ≤ 15 %

Rapport de contrôle DLG 7228 : FLIEGL SKATE 150



**FLIEGL SKATE 150 (15 METER)
MIT FLIEGL SCHNECKENVERTEILERN**

✓ Funktion und Arbeitsqualität
✓ Handhabung, Bedienung
und Wartung

DLG-Prüfbericht 7228



TEMPS CALCULÉ EN SECONDES JUSQU'À CE QUE LE LISIER S'ÉCOULE DE TOUTES LES SORTIES DE LA RAMPE

Essai	Durée en secondes
Lisier de bovin, 5475 l/min	1,7
Lisier de bovin, 3871 l/min	2,6
Lisier de porc, 5196 l/min	1,4
Lisier de porc, 3640 l/min	2,1



Rapport de
contrôle
intégral

RÉSULTATS POUR LA DISTRIBUTION TRANSVERSALE DE LISIER DE BOVIN ET DE PORC

Type de lisier	Prise de force	Pompe	Débit volumique	Quantité de distribution	Coefficient de variation	Écart moyen	Évaluation
Lisier de bovin	560 tr/min	560 tr/min	5475 l/min	39,8 m ³ /ha à 5,5 km/h	3,9 %	3,1 %	++
Lisier de bovin	390 tr/min	390 tr/min	3871 l/min	19,4 m ³ /ha à 8,0 km/h	3,9 %	3,0 %	++
Lisier de porc	560 tr/min	560 tr/min	5196 l/min	40,0 m ³ /ha à 5,2 km/h	4,7 %	3,8 %	++
Lisier de porc	390 tr/min	390 tr/min	3640 l/min	18,2 m ³ /ha à 8,0 km/h	3,7 %	3,0 %	++

*Évaluation avec l'écart moyen : ++ = ≤ 5 %, + = ≤ 10 %, o = ≤ 15 %

Capacité d'adaptation absolue

Collecteur à ouverture mécanique ou hydraulique



Hauteur très réduite



Articulations pivots spécialement inclinées



Compensation autom. de dévers pour une adaptation optimale au sol

Dimensions de transport extrêmement compactes :
largeur de transport de 2600 mm en bas et 2300 mm en haut

Électrovanne avec filtre à huile



Capteurs angulaires à gauche et à droite pour une ouverture et une fermeture régulières dans les pentes



Tuyaux d'écoulement protégés contre les plis par le mécanisme de basculement spécial

Protection intégrée contre la surpression



Qualité constante de la répartition grâce aux tuyaux d'écoulement courts



Pression des socs 8 kg

Écart de 250 mm entre les tuyaux

Accessoires pour la rampe « SKATE » »



1. Système de coupure de tronçons mécanique ou hydraulique
2. Commande des fonctions hydrauliques par Load Sensing
3. Équipement ultérieur possible en cas de teneur en fibres extrêmement élevée : couteau de broyage pour montage central entre la citerne et la rampe (volume de fluide hydraulique requis 60 l). L'entraînement est assuré directement par le module de commande du tracteur
4. SKATE 150 et 180 uniquement : protection anti-collision intégrée – largeur de travail réduite en position rabattue
5. Support pour conduite d'aspiration (représenté en position rabattue)
6. Vidange hydraulique de collecteur
7. Mode de fonctionnement plus silencieux à vitesse élevée grâce aux roues de jauge
8. Série : pièce en T pour sortie supplémentaire, coupure requise



9. Coupure mécanique d'un tuyau individuel
10. Régulation de dérivation pour coupure de vannes hydraulique. Possible uniquement en cas de commande complète avec les citernes à pompe

Fliegl TWIN – les « boudins de lisier » épais sont de l'histoire ancienne !

Le patin TWIN de Fliegl est un patin enfouisseur en forme de V. Il sépare le flux de lisier, ce qui divise la quantité de lisier par deux pour chaque bande de lisier et double le nombre de bandes de lisier déposées.

Avantages

- Fourrage beaucoup plus propre
- Efficacité accrue lors de l'épandage du lisier
- Hausse de l'infiltration du substrat
- Possibilité d'équipement ultérieur sur les rampes Fliegl existantes



Dépose de lisier avec la buse antérieure (bande de lisier unique)



Dépose de lisier avec la buse en V TWIN (bande de lisier divisée)



Phare de travail pour l'éclairage de la rampe



Possibilité d'épandage supplémentaire avec la buse d'épandage large installée



Pieds

Idéal pour l'équipement ultérieur

Équipement ultérieur : respecter la charge d'appui et le poids total autorisé de la citerne utilisée

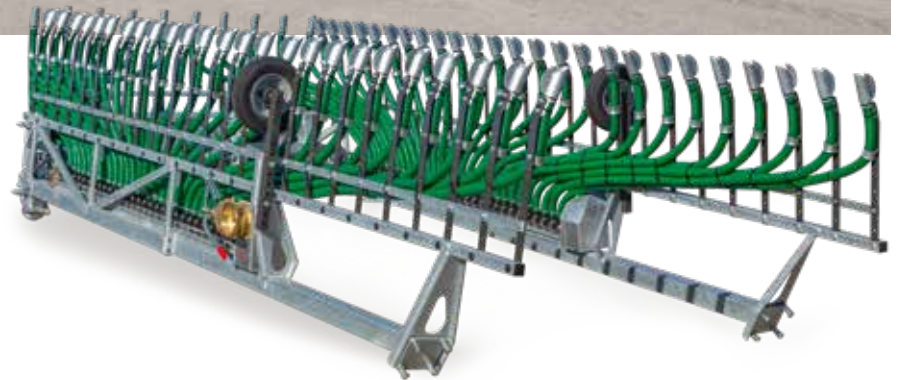

Convient également aux citernes d'autres marques en plastique renforcé de fibres de verre

Compris dans la livraison : rampe pré-montée, pupitre de commande et électrovanne, cadre en H, sécurité de transport, pièce en T avec tuyaux flexibles pour l'alimentation en lisier

Commande via ISOBUS



- Interface de commande pour Fliegl SKATE en combinaison avec un terminal ISOBUS
- En option : Section Control

Commande confortable « EASY » (équipement de série)

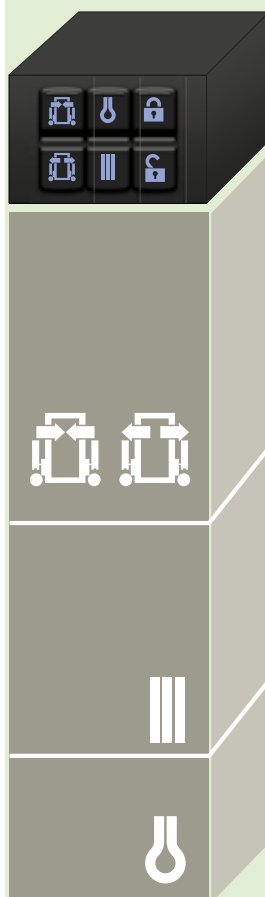

- Soulage le conducteur et évite les fausses manœuvres
- Le pupitre de commande ergonomique est rétro-éclairé et peut être débranché facilement grâce au connecteur enfichable du câble, ce qui permet de le conserver dans le tracteur
- Le basculement des bras de distribution est contrôlé par des capteurs dans chaque position, ce qui offre la possibilité d'exécuter un basculement synchronisé et amorti même dans les pentes.

SYSTÈME DE BASCULEMENT AUTOMATIQUE

La rampe...

- sort de la sécurité de transport mécanique
- fait basculer les bras de distribution en arrière
- s'abaisse en position de travail

SYSTÈME DE DISTRIBUTION AUTOMATIQUE

- La vanne de distribution s'ouvre
- La vis du répartisseur tourne

SYSTÈME AUTOMATIQUE POUR LES TOURNIÈRES

- La vis de la rampe s'arrête
- La vanne se ferme
- Le répartisseur bascule vers le haut



Pupitre de commande de la commande confort EASY



Le câble adaptateur ISOBUS assure un changement rapide

À l'aide de l'adaptateur ISOBUS, le SKATE peut être contrôlé au choix avec la commande confort EASY de série ou via un terminal ISOBUS. Cela permet de permuter simplement entre les anciens tracteurs et les tracteurs plus récents.

Rampe « SNAKE »

Possibilités d'utilisation variables pour le passage du lisier dans les tuyaux ou comme engin automoteur

- + Insertion de lisier ménageant considérablement le sol
- + Application du lisier même par temps très humide et sur des sols marécageux
- + Système parfait pour les fortes pentes



Idéal pour votre engin automoteur à lisier !

Le Snake peut être attelé en quelques minutes à n'importe quel engin automoteur à lisier et constitue donc un système à la flexibilité imbattable !

Les bras de distribution sont repliés à l'arrière de l'engin de traction. La forme et la taille de la cuve n'ont aucune importance.

Il n'y a pas besoin d'installer des supports sur la cuve et les bras de distribution ne dépassent pas jusqu'au niveau de la cabine, ce qui a un effet très favorable sur la visibilité périphérique.

Les dimensions de transport très compactes assurent une conduite en toute sécurité, y compris lors des trajets sur route.



- Largeurs de travail de 8,50/12,00/15,00 m
- Dimensions de transport extrêmement compactes avec une largeur de 2,60 mètres et une hauteur max. de 3,80 mètres grâce au repliage complet
- Équipé du distributeur à vis éprouvé de Fliegl
- Dispositif anti-gouttes dans la tournière par remontée hydraulique

Flèche

- La flèche à pivotement hydraulique permet de guider le tuyau de lisier avec précision et assure une manœuvre confortable
- Centrage par deux chaînes de même longueur
- Le débitmètre numérique Fliegl Flow Control permet d'obtenir un résultat de distribution homogène

Rampe à vis « Garant »



Collecteur de séparation des corps étrangers



Unité de commande du distributeur à vis



Valve séquentielle de pression

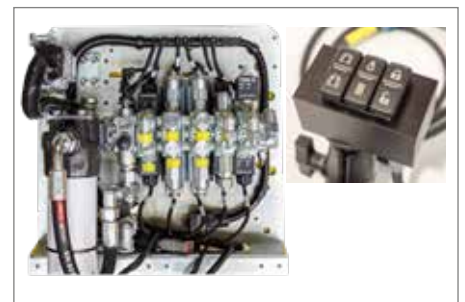

En option avec la commande confort « Easy »

Largeur de travail de 6 à 18,00 m

- Dépose directe du lisier en forme de bande sur la surface du sol
- Avec le distributeur à vis éprouvé de Fliegl
- Transport automatique des corps étrangers vers le collecteur
- Structure et construction du châssis et des bras du distributeur identiques au Fliegl SKATE
- Commande via deux modules de commande de tracteur (1x pour mécanisme de basculement, 1x pour distributeur à vis)
- Volume de fluide hydraulique requis max. de 20 l
- Puissance requise minimale

Enfouisseur à disques injecteurs « Vario-Disc » »

Système breveté pour une insertion parfaite sur les prés et les champs



Réglage en continu des disques



Dépose ciblée du lisier sous la couche herbeuse

Largeur de travail de 3,00 m, 5,60 m et 7,15 m

- Utilisation dans les prés et les champs
- Montage sur presque toutes les citernes à lisier
- Avec le distributeur à vis éprouvé de Fiegl
- Châssis entièrement galvanisé
- Maintenance facile
- Peut être rabattu hydrauliquement
- Roues porteuses réglables
- Roulements à rouleaux coniques stables
- Diamètre des disques 530 mm

Déchaumeur à disques « Maulwurf »

Traitement simple du sol et insertion du lisier en une seule étape de travail, en allant directement vers l'objectif



Largeur de travail de 3,00 m, 5,70 m et 6,90 m

- Avec le distributeur à vis éprouvé de Fliegl
- Grâce aux disques de grande taille, le sol est retourné et le lisier recouvert en une seule étape de travail
- Rabattable hydrauliquement (pour une largeur de travail de 4,50 m et 6,00 m)
- Larges roues porteuses réglables
- Roulements à rouleaux coniques stables
- Diamètre des disques : 510 mm

Enfouisseur à dents « GUG Profi »

Traitement puissant du sol et insertion du lisier en une seule étape de travail, en allant directement vers l'objectif



Largeur de travail GUG : 3,00 m | Largeur de travail GUG Profi : 4,50 m et 6,00 m

- Pour champs non traités
- Dents robustes pour les utilisations les plus exigeantes
- Socs double cœur pouvant être remplacés
- Montage sur presque toutes les citernes à lisier
- Avec le distributeur à vis éprouvé de Fliegl
- Châssis entièrement galvanisé
- Rabattable hydrauliquement (pour une largeur de travail de 4,50 m et 6,00 m)
- Maintenance facile
- Commande confortable
- Roues porteuses à hauteur réglable

Autres systèmes de distribution

Respecter l'ordonnance nationale relative à l'emploi des engrais



Buse de diffusion large



Rampe combinée – repliable



Rampe hydraulique avec une largeur de travail de 12 à 18 m.

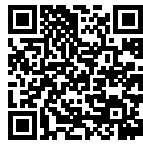

Plus d'infos
sur la
buse d'épan-
dage large

Que ce soit une buse d'épandage large, une rampe pendulaire ou une rampe à buses : outre l'insertion proche du sol, notre offre inclut également les systèmes de distribution classiques, par ex. les buses d'épandage/de diffusion larges ou les rampes combinées



Rampe hydraulique double



Rampe pour un apport à grosses gouttes





APPLICATIONS ISOBUS
SIMPLEMENT COMPATIBLES





Fliegl Slurry Tanker

La perfection dans l'insertion de lisier



Fliegl Slurry Tanker (FST) est une commande avec laquelle toutes les fonctions d'une citerne à lisier peuvent être commandées confortablement via l'écran ISOBUS.

- Facilite la distribution de lisier
- Augmente le confort de commande et la sécurité lors de la fertilisation.
- La commande utilise l'écran ISOBUS existant et rend un pupitre de commande supplémentaire inutile dans le tracteur.
- Elle est compatible avec tous les écrans ISOBUS (certificat AEF).
- Load Sensing de série – les fonctions hydrauliques ne sont alimentées constamment qu'avec la quantité d'huile nécessaire, ce qui permet de diminuer non seulement le réchauffement de l'huile, mais également la consommation de carburant.

ST FLIEGL
SLURRY
TANKER

Il existe trois modes différents :

le mode sur route, le mode agricole et le mode en champ. La raison pour cela est

que seulement certaines fonctions sont disponibles pour un mode déterminé. Par ex., en mode agricole, conçu spécialement pour le remplissage, la vanne 3 voies arrière ne peut pas être actionnée. Cela permet d'éviter des erreurs de commande.

Le mode en champ se compose d'une ou de plusieurs pages, en fonction du nombre de fonctions que possède la citerne



Interface utilisateur FST mode agricole

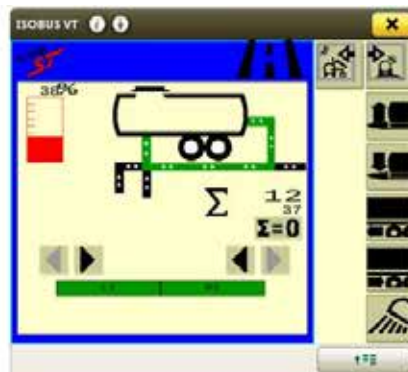

Interface utilisateur FST mode sur route

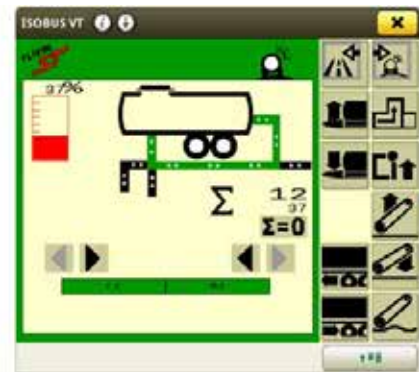

Interface utilisateur FST mode en champ

Le principe du Slurry Tanker combine deux avantages de taille. **Transparence et sécurité lors de la commande.** Dans chaque mode respectif, seules les applications pertinentes pour le mode en question peuvent être exécutées. Il est par exemple impossible d'ouvrir la vanne à lisier en mode sur route, car seules les fonctions suspension de timon et décalage d'essieu hydr. peuvent être actionnées.



Électrovanne hydraulique



Système informatisé ISOBUS

Précision: Fliegl Flow Control

La mesure numérique du débit.



Variante de base FFC avec débitmètre numérique



Le débit effectif lors de l'épandage est mesuré par induction à l'aide du débitmètre numérique Optiflux 2300 de la société Krohne.



Armoire de distribution FFC avec système informatisé intégré et interface ISOBUS



Interface de commande FFC sur l'écran ISOBUS

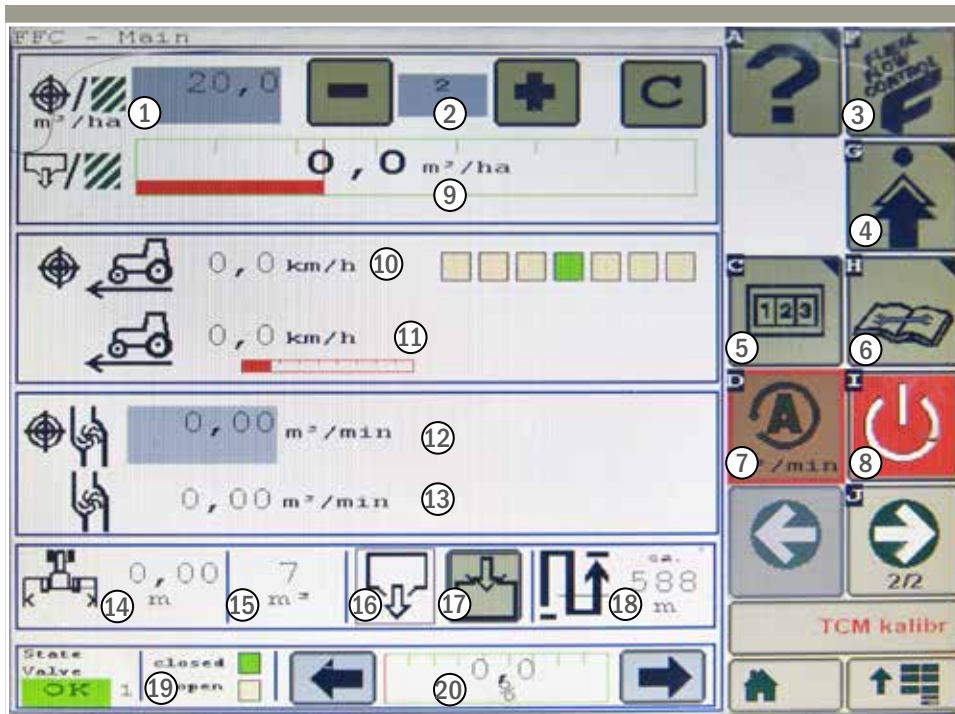

1. Saisie de la quantité de distribution/ha
2. Augmenter ou réduire la quantité de distribution
3. Page principale
4. Réglages
5. « Totals » : information sur la quantité totale de lisier distribuée, la durée, etc.
6. Diagnostic
7. Commutation entre automatique et manuel
8. Bouton Marche/Arrêt
9. Quantité de distribution/ha actuelle
10. Vitesse cible
11. Vitesse actuelle
12. Débit cible
13. Débit actuel
14. Largeur de travail actuelle
15. Total du lisier épandu
16. Signal : vidange
17. Signal : remplissage
18. Affichage de la portée
19. Position de la vanne 3 voies
20. Affichage de la position de la vanne 3 voies



FFC/DMR sur citerne à pompe + vanne 3 voies

Grâce à la régulation du débit DMR en option, le débit/minute est automatiquement adapté à la vitesse de déplacement par un vérin électrique monté sur la vanne 3 voies. En particulier sur les terrains en pente, la vitesse doit souvent être modifiée par le conducteur. La quantité de distribution/ha souhaitée est ainsi respectée indépendamment de la vitesse de déplacement.



FFC/DMR sur citerne sous vide + accélérateur d'épandage

La régulation du débit sur les citernes sous vide est réalisée avec un accélérateur d'épandage à commande hydr. situé à l'arrière de la citerne. La vitesse de l'accélérateur est adaptée par une vanne du moteur pas à pas sur l'électrovanne. La quantité de distribution souhaitée est maintenue en permanence, même en cas de modification de la vitesse de déplacement, grâce à l'adaptation du nombre de tours sur l'accélérateur d'épandage.

TIA

Tractor Implement
Automation

FFC/AMR

Régulation de la quantité de distribution par modification automatique de la vitesse de déplacement du tracteur.

La régulation de la quantité de distribution consiste à réguler la quantité de lisier en intervenant activement sur la vitesse de déplacement du tracteur par le biais de la mesure du débit sur la citerne.

La fonction Tractor Implement Automation (TIA) est uniquement possible sur un tracteur à transmission continue avec activation de l'Isobus de classe III (autorisation du fabricant du tracteur) et n'est **recommandée que pour les surfaces très planes.**



Seule la composition compte !

Épandage basé sur les substances nutritives avec **Manure Sensing**

Étant donné que le lisier a souvent une composition très hétérogène, on ne peut jamais vraiment connaître l'apport en substances nutritives distribuées par hectare. Avec Manure Sensing, les teneurs en substances nutritives (N, NH₄, P, K) dans le lisier sont mesurées en temps réel. Connaître la concentration en substances nutritives du lisier dans la citerne permet d'adapter la quantité de distribution aux besoins en substances nutritives de la surface. En combinaison avec **Fliegl-Flow Control**, la quantité de distribution peut être réglée en kg d'azote/ha. Vous optimisez ainsi votre bilan nutritif, exploitez les substances nutritives de votre lisier de manière optimale et maximisez votre rendement potentiel. L'établissement du bilan nutritif est plus simple car vous connaissez le nombre exact de kg qui a été répandu par hectare pour chaque substance nutritive, comme avec un apport d'engrais minéral. L'exploitation optimisée du lisier grâce à Manure Sensing permet aussi la plupart du temps d'économiser l'engrais minéral.



Médaille d'or pour John Deere

Produit :
Connected Nutrient Management

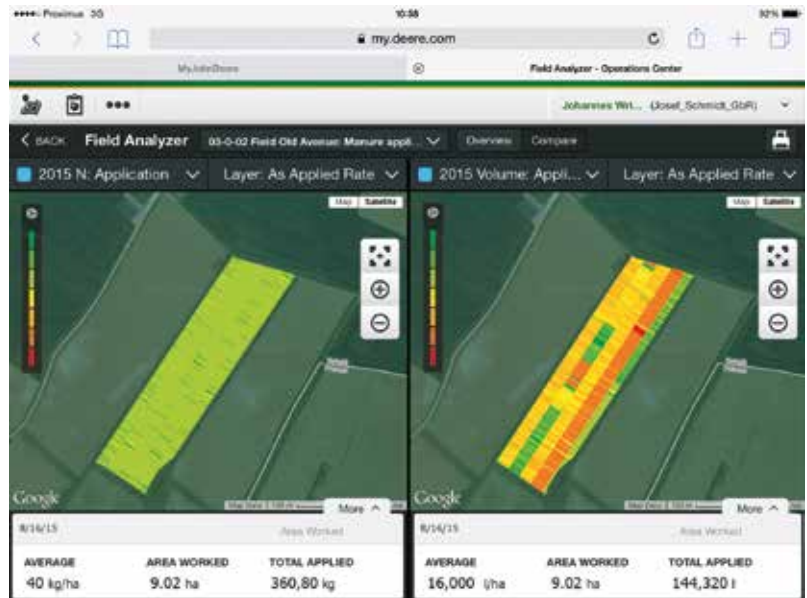

Gauche : le lisier a été répandu en kg d'azote/ha
→ répartition régulière de l'azote sur le champ

Droite : répartition du lisier en litres/ha
→ répartition irrégulière de l'azote à l'intérieur d'une citerne

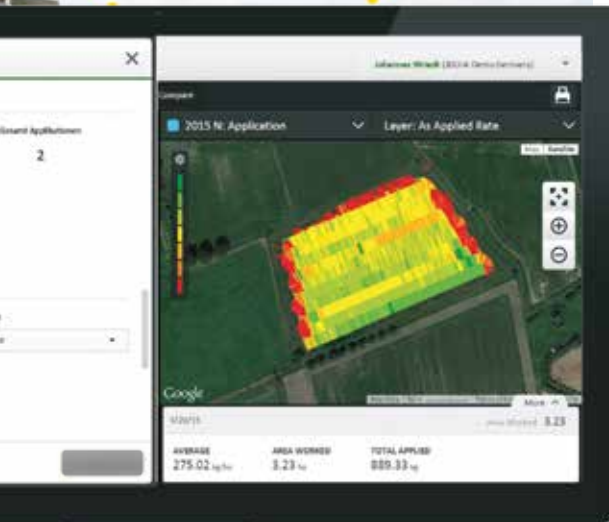

Dans cet exemple, la potasse est la substance nutritive utilisée pour la régulation ; la répartition de l'azote est représentée à droite dans l'image



En moins d'une seconde, Harvestlab 3000 de John Deere analyse les différents constituants du lisier, de la matière récoltée ou de l'ensilage par spectroscopie proche infrarouge (NIR).

- Mesure en temps réel de N, P, K, NH₄, de la masse sèche et du volume, directement en amont de l'applicateur
- Épandage précis et adapté aux besoins des engrais azotés et potassiques organiques et minéraux
- Adaptation automatique de la vitesse du tracteur (uniquement pour les tracteurs John Deere à transmission continue, avec la classe ISOBUS 3)
- Documentation :
 - Volume distribué
 - Substances nutritives distribuées (total par champ et spécifique à une parcelle)
- Exploitation du potentiel total des substances nutritives du lisier dans le respect des directives légales. Les avantages sont évidents : maximiser les rendements et la qualité du produit tout en réduisant les coûts pour l'engrais minéral
- Plage de régulation maximale et réaction rapide grâce à la vitesse variable et – dans un second temps – à l'adaptation du débit par **Fliegl Flow Control**
- Allie le savoir-faire et les technologies de tous les partenaires d'innovation et permet donc un apport en substances nutritives conforme DVO
- Maximisation du rendement potentiel



Fliegl Nutrient Measure Station

Mesure active des substances nutritives sur place et en temps réel

Grande flexibilité

- Disponible en version 6" ou 8"
- Aspiration facile grâce au bras de pompage
- Avec débitmètre intégré (enregistrement de la quantité totale de substances nutritives)
- Capteur éprouvé Harvest Lab de John Deere pour les mesures de restes de fermentation de biogaz et de lisiers de bovin et porc (extension possible pour les mesures sur broyeur)
- Mesure de la masse sèche, azote total (N), azote ammoniacal (NH₄-N), phosphore (P₂O₅), potassium (K₂O), volume, masse
- Le logiciel permet de créer des clients et des véhicules, possibilité d'établir des rapports de mesure
- Transfert des données via un routeur WiFi
- Transport pratique grâce aux passages de fourche pour chariot élévateur, attelage trois points ou aux normes européennes

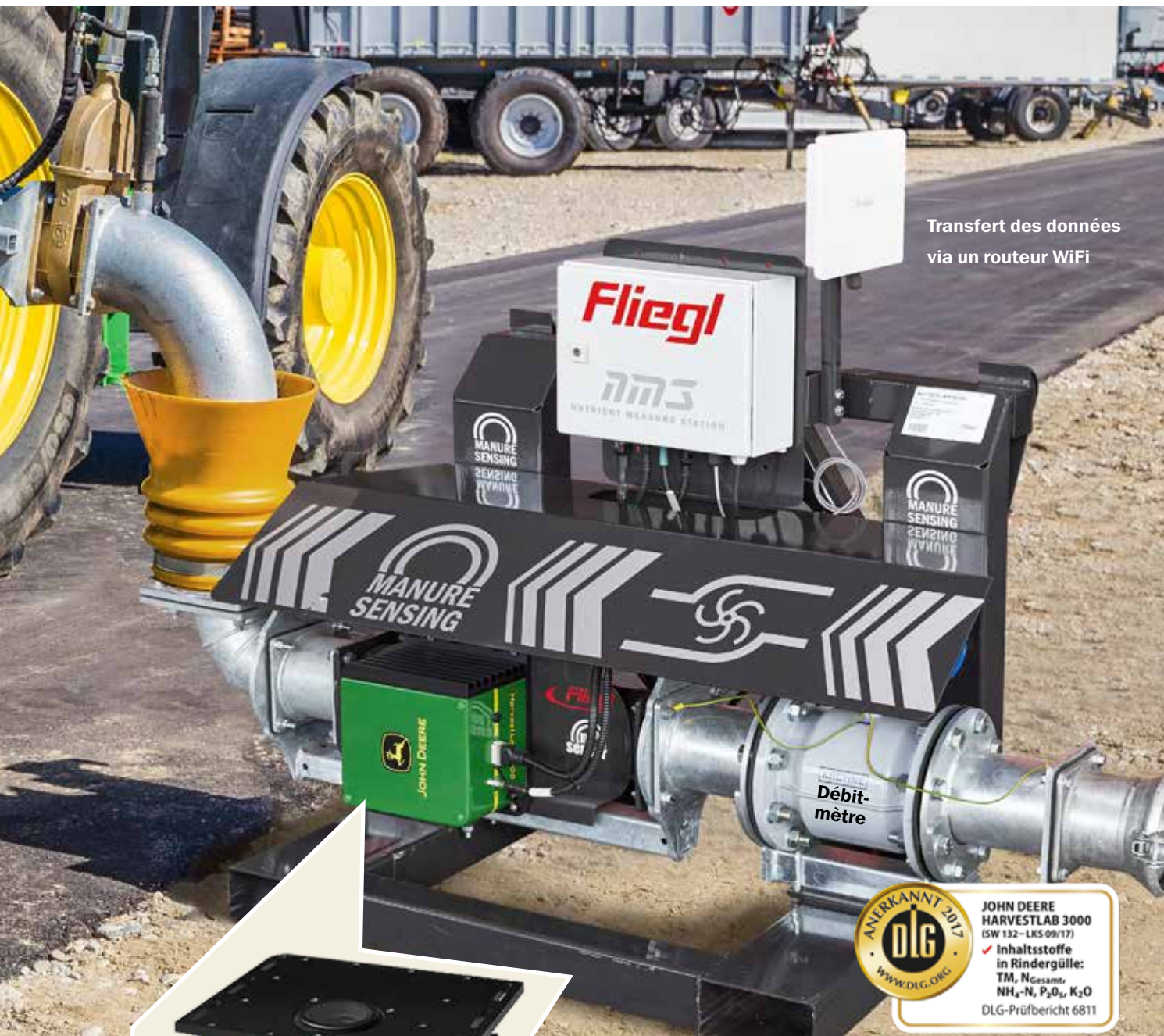

Transfert des données
via un routeur WiFi



ANERKANT 2017
DLG
WWW.DLG.ORG

JOHN DEERE HARVESTLAB 3000
(SW 132 - LKS 09/17)

✓ **Inhaltsstoffe in Rindergülle:**
TM, N_{Gesamt}, NH₄-N, P₂O₅, K₂O

DLG-Prüfbericht 6811

ANERKANT 2018
DLG
WWW.DLG.ORG

JOHN DEERE HARVESTLAB 3000
(SW 132 - LKS 04/18)

✓ **Inhaltsstoffe in Schweinegülle:**
TM, N_{Gesamt}, P₂O₅

DLG-Prüfbericht 6886

ANERKANT 2017
DLG
WWW.DLG.ORG

JOHN DEERE HARVESTLAB 3000
(SW 132 - LKS 08/17)

✓ **Inhaltsstoffe in flüssigem Gärrest:**
TM, N_{Gesamt}

DLG-Prüfbericht 6809

John Deere HarvestLab 3000

En moins d'une seconde, HarvestLab™ 3000 analyse les différents constituants de la matière récoltée, de l'ensilage ou du lisier par spectroscopie proche infrarouge (NIR). Le nouveau matériel HarvestLab™ 3000 est le reflet d'une technologie de pointe et se base sur des millions d'heures d'expérience sur le terrain. Grâce à son spectre de longueurs d'ondes 12 % plus large, ce capteur offre une plus grande précision et plus de 4000 points de mesure par seconde. Vous n'obtenez donc pas simplement une valeur d'échantillon aléatoire, mais des données statistiquement fiables en temps réel.



Fliegl Agrartechnik GmbH

Bürgermeister-Boch-Str. 1 | D-84453 Mühldorf a. Inn

Tél. : +49 (0) 86 31 307-0 | Fax : +49 (0) 86 31 307-550 | e-mail : info@fliegl.com

Sous réserve de modification des dimensions, du poids ou des spécifications techniques.

Les illustrations présentent parfois des équipements en option.

Catalogue complet 05-2022

